

NEOLITH

touch.feel.live



KITCHEN + BATHROOM

Was ist Neolith?
Cos'è Neolith?

Neolith, ein carbon neutral Unternehmen
Neolith, azienda Carbon Neutral

Umweltdatenblatt
Scheda dati ambientali

Zertifikate und Auszeichnungen
Certificazioni e premi

Formate, Anwendungen und Stärken
Formati, applicazioni e spessori

Finishes
Finiture

ABOUT NEOLITH P. 05

KITCHEN P. 26

Nur für Projekte verfügbare Modelle
Modelli disponibili solo per progetti

Bookmatch & Endmatch

Design-Varianten in 6 mm
Varianti di disegno in 6 mm

Allgemeine Übersicht
Riepilogo generale

BATHROOM P. 108

NEOLITH GALLERY P. 152

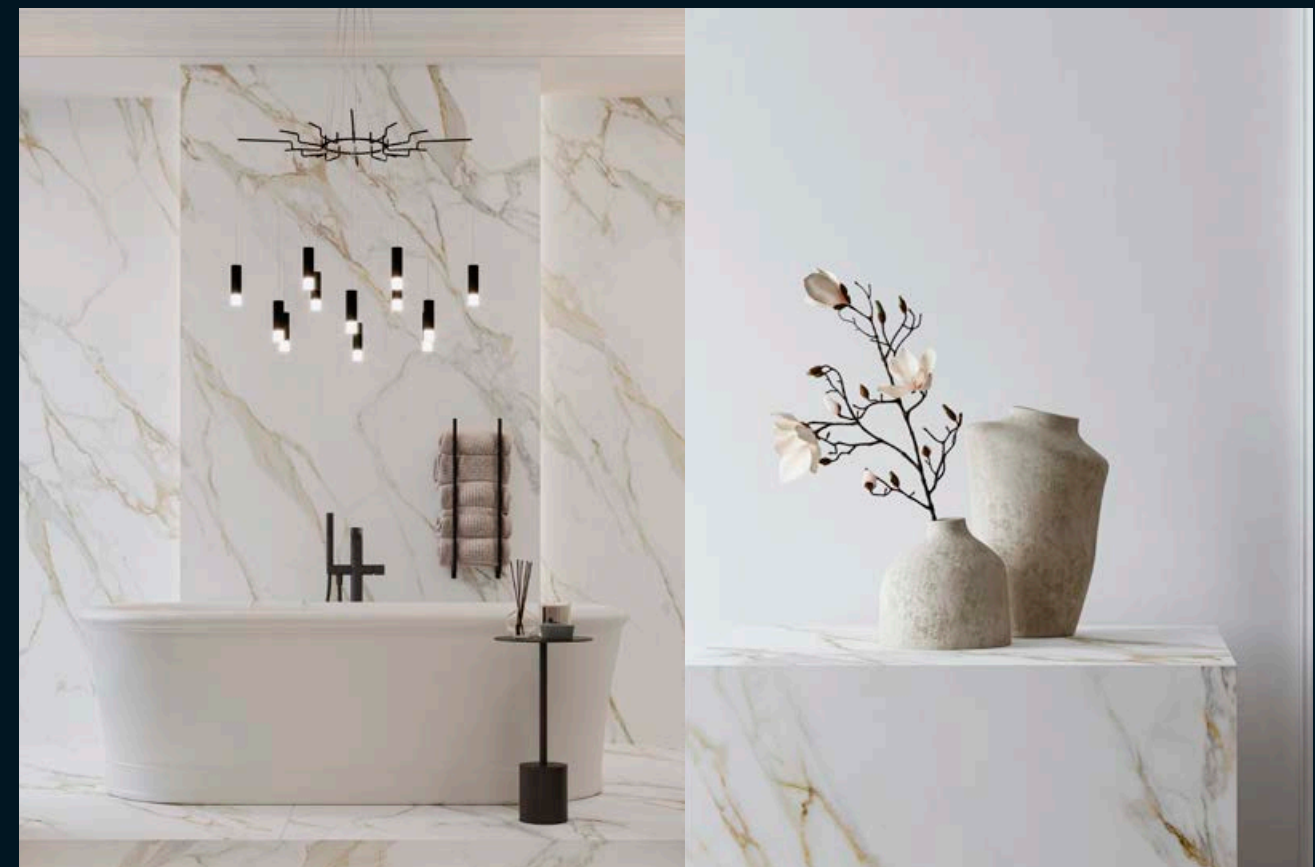
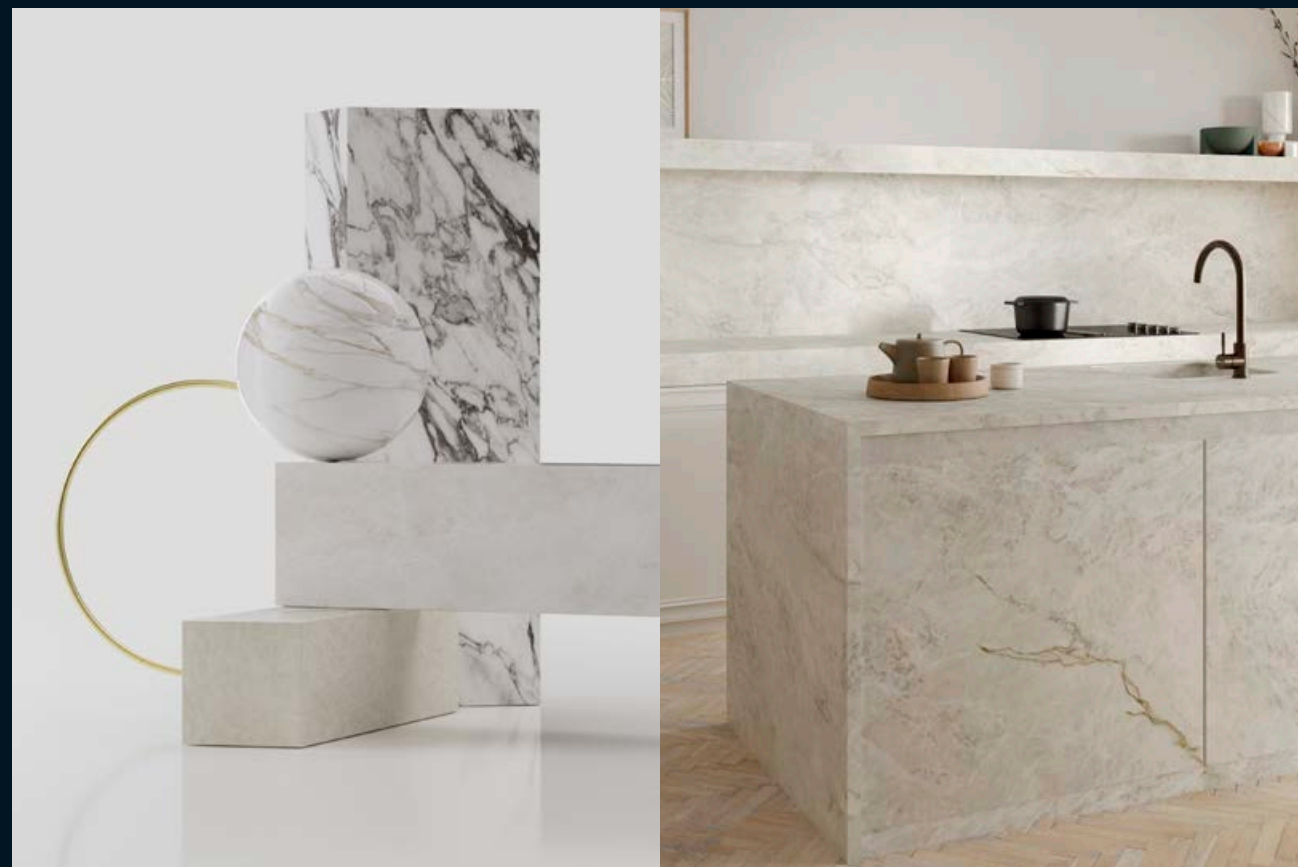



NEOLITH
touch.feel.live

Alles was wir bei Neolith tun, sagen oder denken ist auf den Endverbraucher ausgerichtet. Wir sind darauf spezialisiert, ein unbedingt notwendiges Gleichgewicht zwischen Funktion und Design zu erreichen, um einzigartige Räume für ein besseres Leben zu schaffen.

Denn das Beste ist, das Erschaffene zu leben.

In Neolith, tutto ciò che facciamo, diciamo o pensiamo è incentrato sul consumatore. Siamo specializzati nel raggiungere l'equilibrio essenziale che deve sempre esistere tra funzionalità e design, per creare spazi unici che contribuiscono a farci vivere meglio. Perché

La parte migliore di una creazione è poterla vivere.

Was ist Neolith?

Neolith ist eine revolutionäre und innovative architektonische Oberfläche aus natürlichen Rohstoffen mit überragenden technischen Eigenschaften. Es ist das Synonym für Qualität, Vielseitigkeit, Langlebigkeit und Nachhaltigkeit, aber genauso für Klasse, Eleganz, Stil und Feinheit.

Neolith möchte im Rahmen seiner Innovationstätigkeit die im Wesentlichen mit Nachhaltigkeit verbundenen Hauptziele erreichen und neue Trends der Inneneinrichtung und Architektur setzen, um die höchsten Anforderungen der Fachleute und Endkunden zu erfüllen.

Neolith inspiriert mit seinen einzigartigen, funktionalen und nachhaltigen Lösungen für Innen- und Außenbereiche und bietet mit seinen innovativen Oberflächen außergewöhnliche Erfahrungen. Es ist die von Architekten, Designern und Eigentümern gewählte Marke und der bevorzugte Partner für Installateure.

Cos'è Neolith?

Neolith è una superficie architettonica rivoluzionaria e innovativa dalle caratteristiche tecniche superiori, fabbricata con materie prime naturali. È sinonimo di qualità, versatilità, durabilità e sostenibilità, oltre che di classe, eleganza, stile e finezza.

Come risultato di uno sforzo di innovazione volto a raggiungere i propri principali obiettivi, intrinsecamente legati alla sostenibilità, Neolith mira a promuovere nuove tendenze nel design di interni e nell'architettura per soddisfare le necessità più esigenti sia dei professionisti che del consumatore finale.

Neolith ispira soluzioni uniche, funzionali e sostenibili per gli spazi interni ed esterni e genera esperienze straordinarie attraverso le superfici più innovative. È il marchio scelto da architetti, designer e proprietari ed è il partner preferito degli installatori.

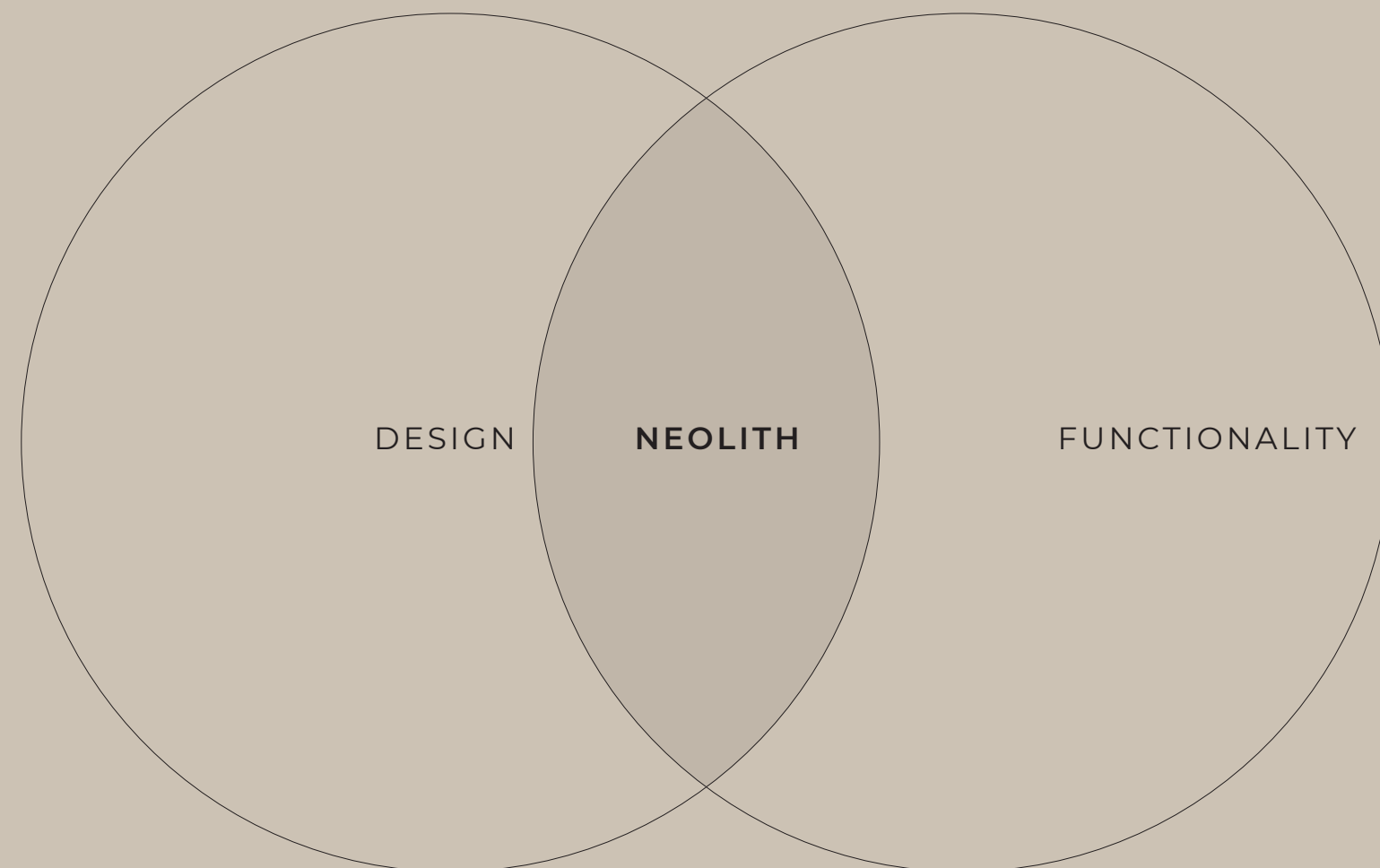

Neolith, ein Kohlenstoff neutrales Unternehmen

DIE FÜHRENDE OBERFLÄCHENMARKE IST EINES DER NACHHALTIGSTEN MATERIALEN AUF DEM MARKT.

Das Erreichen der Kohlenstoffneutralität ist für Neolith nicht nur ein Ziel, sondern auch unsere Visitenkarte. Im Jahr 2019 haben wir dieses Ziel als wichtigsten Bereich unserer CO₂-Bilanz erreicht. Damit bietet unser Unternehmen eine der ökologischsten architektonischen Oberflächenlösungen.

Der Nachhaltigkeitsplan von Neolith ist eine Priorität und das Unternehmen beweist ein ums andere mal seine feste Verpflichtung zur Dekarbonisierung seiner Produkte und zum Aufbau einer Kreislaufwirtschaft. Für die Anerkennung der Kohlenstoffneutralität hat Neolith das international anerkannte GHG-Protokoll umgesetzt und verfolgt eine solide Nachhaltigkeitsstrategie, um die erzeugten Kohlenstoffemissionen kompensieren zu können.

Andererseits hat Neolith den Anspruch, höchste Effizienz beim Ressourcenverbrauch zu erreichen und neue Technologien zu entwickeln. Die wichtigsten Elemente bei der Entwicklung der Tätigkeit der Unternehmensgruppe sind die Rohstoffe und die Energie.

Deshalb ist Neolith zu 100 % recycelbar, einige der Modelle bestehen zu 98 % aus Recyclingmaterial und das Unternehmen verfügt über ein ausgezeichnetes Abfallmanagementprogramm bei dem über 96 % der entstehenden Industrieabfälle recycelt oder wiederverwertet werden. 100 % der im Produktionsprozess verbrauchten Energie stammt aus erneuerbaren Quellen und das gesamte verwendete Industrierwasser ist recycelt.

Produktlebenszyklus

KOHLNSTOFFNEUTRALITÄT VON ANFANG BIS ENDE

Neolith-Oberflächen werden unter dem Gesichtspunkt der Kreislaufwirtschaft entwickelt und hergestellt, um den Schutz und das Wohlbefinden der Menschen und des Planeten zu maximieren. Neolith ist führend auf dem Gebiet der Nachhaltigkeit und inspiriert und befähigt alle Stakeholder entlang seiner Wertschöpfungskette. Das Unternehmen schafft atemberaubende Oberflächen, die auf beste Leistung und Kreislauffähigkeit ausgelegt sind. Die Kriterien der kontinuierlichen Verbesserung haben einschlägige Auszeichnungen und Zertifizierungen ermöglicht, die Neolith zu einer einzigartigen Kategorie machen. Es gewährleistet das höchste Engagement für Umweltbelange und Kreislaufwirtschaft vom Anfang bis zum Ende der Produktion.

Neolith, azienda Carbon Neutral

MARCHIO LEADER DEI RIVESTIMENTI, È UNO DEI MATERIALI PIÙ SOSTENIBILI SUL MERCATO.

Il raggiungimento della neutralità del carbonio è la lettera di presentazione di Neolith, obiettivo che l'azienda ha raggiunto nel 2019 nelle principali categorie delle emissioni di gas serra, classificandosi come una delle soluzioni di rivestimenti architettonici più ecologiche.

Il programma di sostenibilità è una priorità per Neolith e l'azienda dimostra costantemente il proprio fermo impegno attraverso la decarbonizzazione dei prodotti e la conduzione di un'economia circolare. Per ottenere il riconoscimento della neutralità del carbonio, Neolith ha aderito al protocollo GHG sui gas a effetto serra riconosciuto a livello internazionale e mette in atto una potente strategia di sostenibilità per compensare le emissioni di carbonio generate.

Neolith, inoltre, ha come obiettivo il raggiungimento della massima efficienza nell'uso delle risorse e delle nuove tecnologie. I principali elementi per lo svolgimento dell'attività del Gruppo sono le materie prime e l'energia.

Ecco perché Neolith è riciclabile al 100%; alcuni dei suoi modelli sono realizzati utilizzando fino al 98% di materiali riciclati e l'azienda dispone di un eccellente programma di gestione dei rifiuti attraverso il quale ricicla o riutilizza più del 96% dei rifiuti industriali generati. Il 100% dell'elettricità utilizzata nel processo di produzione proviene da fonti rinnovabili e tutta l'acqua industriale consumata viene riciclata.

Ciclo di vita del prodotto

NEUTRALITÀ A LIVELLO DI EMISSIONI DI CARBONIO DAL PRINCIPIO ALLA FINE

Le superfici Neolith sono progettate e prodotte in un'ottica di economia circolare per massimizzare la protezione e il benessere delle persone e del pianeta. Neolith è leader nel percorso verso la sostenibilità in quanto ispira e rende partecipi tutte le persone interessate lungo la propria catena del valore. L'azienda crea superfici straordinarie progettate per ottenere le migliori prestazioni e la circolarità dei prodotti. I criteri di miglioramento continuo hanno fatto conquistare al marchio premi e certificazioni importanti che convertono Neolith in una categoria di prodotto unica nel suo genere. Garantisce il massimo impegno per le questioni ambientali e l'approccio circolare totale.



Umweltdatenblatt

UMWELTSCHUTZ

Neolith arbeitet ganzheitlich an den Umweltauswirkungen im gesamten Produktlebenszyklus und garantiert damit ein verantwortungsvolles Management in jeder Phase des Produktionsprozesses. Im Vordergrund steht hier die Reduzierung des Abfalls und der Verschmutzung, der Schutz natürlicher Ressourcen und die Steigerung der Energieeffizienz.

ZERO WASTE

Neolith verwertet und recycelt über 96 % der anfallenden Industrieabfälle.

KOHLENSTOFFNEUTRALITÄT

Neolith hat bei seinen wichtigsten Scopes die Kohlenstoffneutralität erreicht und F+E+i-Projekte zur CO₂-Abscheidung umgesetzt, um das Nullemissionsziel zu erreichen.

ERNEUERBARE ENERGIEN

100 % des Stroms, der im Produktionsprozess genutzt wird, ist Eigenverbrauch und stammt aus erneuerbaren Quellen mit garantierter Herkunft.

WIEDERVERWERTUNG DES INDUSTRIEWASSERS

Das für den Produktionsprozess eingesetzte Wasser ist recycelt.

96%

der Industrieabfälle sind recycelt oder wiederverwertet.

dei rifiuti industriali riciclati o riutilizzati.

BIS ZU / FINO AL

98%

des Plattengewichts besteht aus recycelten Materialien.

del peso della lastra deriva da materiali riciclati.

Dati ambientali

TUTELA DELL'AMBIENTE

Neolith risolve integralmente l'impatto ambientale che il prodotto può esercitare lungo l'intero ciclo di vita utile attraverso la garanzia di una gestione responsabile di ciascuna fase del processo di produzione. La riduzione al minimo di rifiuti e inquinamento, la conservazione delle risorse naturali e la promozione dell'efficienza energetica sono considerate una priorità.

ZERO SPRECHI

Neolith recupera e ricicla più del 96% dei residui industriali generati.

NEUTRALITÀ CARBONICA

Neolith ha raggiunto la neutralità in termini di emissioni di carbonio per i suoi scopi principali ed è in corso un progetto di ricerca e sviluppo per la cattura di CO₂ al fine di raggiungere l'obiettivo zero netto.

ENERGIE RINNOVABILI

Il 100% dell'elettricità consumata durante il processo produttivo proviene da autoconsumo e da fonti con garanzia di origine rinnovabile.

RIUTILIZZO DELL'ACQUA INDUSTRIALE

L'acqua utilizzata nel processo di produzione viene riciclata.

-19%

Reduzierung der Scope 1-Emissionen der CO₂-Bilanz auf der Grundlage der absoluten Werte für 2023 im Vergleich zu 2022.

Riduzione dell'ambito 1 dell'impronta di carbonio nella valutazione dei valori assoluti 2023 rispetto al 2022.

-10%

Reduzierung der Scope 2-Emissionen der CO₂-Bilanz auf der Grundlage der absoluten Werte für 2023 im Vergleich zu 2022.

Riduzione dell'ambito 2 dell'impronta di carbonio nella valutazione dei valori assoluti 2023 rispetto al 2022.

Umweltdatenblatt

Neolith ist ein innovatives Finish mit einzigartigem Nachhaltigkeitsprofil. Design, Langlebigkeit und höchste technische Eigenschaften werden kombiniert, um Küchenarbeitsplatten und Waschtischplatten, Böden, Wandverkleidungen, Fassaden und Möbel zu gestalten.

Das Konzept der nachhaltigen Schönheit spiegelt unsere Lebensweise und Gestaltung einer besseren Zukunft für alle wider.

ZUSAMMENSETZUNG DES PRODUKTS

NATÜRLICHE ZUSAMMENSETZUNG

Neolith verwendet die besten Rohstoffe; eine Auswahl absolut natürlicher Premium-Mineralien. Neolith fügt in seiner Zusammensetzung keinen kristallinen Quarzsand, kein Cristobalit und keine Harze hinzu.

98R

Neolith enthält in einigen seiner Modelle bis zu 98 % Recyclingmaterial bei gleichbleibenden physischen und ästhetischen Eigenschaften.

RECYCELBAR

Aufgrund seiner natürlichen Zusammensetzung weist Neolith eine weitaus längere Lebensdauer auf und kann am Ende seiner Nutzungsdauer recycelt werden.

OHNE ZUSÄTZLICHES QUARZ

Der Gehalt an kristallinem Quarzsand, in Form von Unreinheiten, liegt bei weniger als 9 %, damit weist Neolith den geringsten Gehalt auf dem Markt auf.*

* Siehe technisches Produktdatenblatt

ZUSÄTZLICHE VORTEILE DER NACHHALTIGKEIT

Das einzigartige Sinterverfahren von Neolith bringt zusätzliche Vorteile.

Renovierungsarbeiten

Neolith kann direkt auf die bestehenden Oberflächen aufgebracht werden. Auf diese Weise spart es Zeit, Geld und erzeugt weniger Abfälle, die transportiert und aufbereitet werden müssen, und es werden die CO₂-Nettoemissionen noch weiter reduziert.

Optimierter Energieverbrauch

Die hohe Beständigkeit von Neolith gegenüber extrem hohen und niedrigen Temperaturen macht es ideal für hinterlüftete Fassaden. Die Wärmeisolierung und Lüftung zwischen der Neolith-Fassade und dem Gebäude selbst optimiert den Energieverbrauch.

25 Jahre Garantie

Die Arbeitsplatten und Platten von Neolith müssen nicht häufig aufbereitet, ausgetauscht oder gewartet werden. Deshalb bietet Neolith für seine Arbeitsplatten im Wohnbereich bei vorheriger Registrierung und Einhaltung der Bedingungen und Konditionen, die unter neolith.com/de/garantie beschrieben sind, eine Garantie von 25 Jahren.

Dati ambientali

Neolith è una superficie innovativa con un profilo di sostenibilità unico. Design, durata e proprietà tecniche superiori si combinano per creare piani, pavimenti, rivestimenti, facciate e mobili per la cucina e il bagno.

Il concetto di bellezza sostenibile riflette il nostro modo di essere e di creare un futuro migliore per tutti.

COMPOSIZIONE DEL PRODOTTO

COMPOSIZIONE NATURALE

Neolith utilizza le migliori materie prime operando una selezione di minerali naturali di elevata qualità. Neolith non aggiunge sabbia di silice cristallina, cristobalite o resine alla sua composizione.

98R

Neolith incorpora fino al 98% di contenuto riciclato in alcuni dei suoi modelli, conservandone le proprietà fisiche ed estetiche.

RICICLABILE

Grazie alla composizione naturale, Neolith prolunga il suo ciclo di utilizzo e può essere riciclato al termine della sua vita utile.

SENZA QUARZO AGGIUNTO

Il contenuto di silice cristallina libera di Neolith, sotto forma di impurità, è inferiore al 9%, per cui si situa nella gamma più bassa del mercato.*

* Consultare la scheda tecnica del prodotto

ULTERIORI VANTAGGI DI SOSTENIBILITÀ

Il processo di sinterizzazione unico di Neolith offre ulteriori vantaggi di sostenibilità:

Riqualfica

Neolith può essere posato direttamente sulle superfici esistenti. Ciò consente di risparmiare tempo e costi, oltre a generare meno rifiuti da trasportare e trattare per cui si riducono ulteriormente le emissioni nette di CO₂.

Consumo di energia ottimizzato

L'elevata resistenza di Neolith alle temperature estremamente alte e basse lo rende ideale per le facciate ventilate. L'isolamento termico e l'intercapedine di ventilazione tra la facciata in Neolith e l'edificio stesso ottimizzano considerevolmente il consumo di energia dell'edificio.

25 anni di garanzia

I piani e le lastre Neolith non richiedono trattamenti di sostituzione o manutenzione frequenti. Per questo motivo Neolith offre una garanzia fino a 25 anni sui suoi piani per l'uso residenziale, previa registrazione e in conformità ai termini e alle condizioni descritti in neolith.com/it/garanzia

Zertifikate und Auszeichnungen

Certificazioni e premi

Seit seiner Gründung 2009 hat Neolith Anerkennung durch mehr als 50 internationale Design- und Architekturpreise für seinen innovativen und avantgardistischen Ansatz und die hohe Qualität seiner Produkte und Prozesse erfahren.

Diese Preise spiegeln den Pioniergeist von Neolith wider, eines Unternehmens in ständiger Entwicklung, um die Anforderungen und Erwartungen der aktuellen und zukünftigen Kunden zu erfüllen.

A partire dalla fondazione nel 2009, Neolith ha ricevuto un vasto riconoscimento sotto forma di più di 50 premi internazionali per il design e l'architettura, grazie all'approccio innovativo e all'avanguardia, oltre che per l'elevata qualità di prodotti e processi di lavorazione.

Questi premi rispecchiano lo spirito pionieristico di Neolith, azienda la cui costante evoluzione mira alla soddisfazione delle necessità e aspettative dei propri clienti attuali e futuri.

ZERTIFIKATE / CERTIFICAZIONI

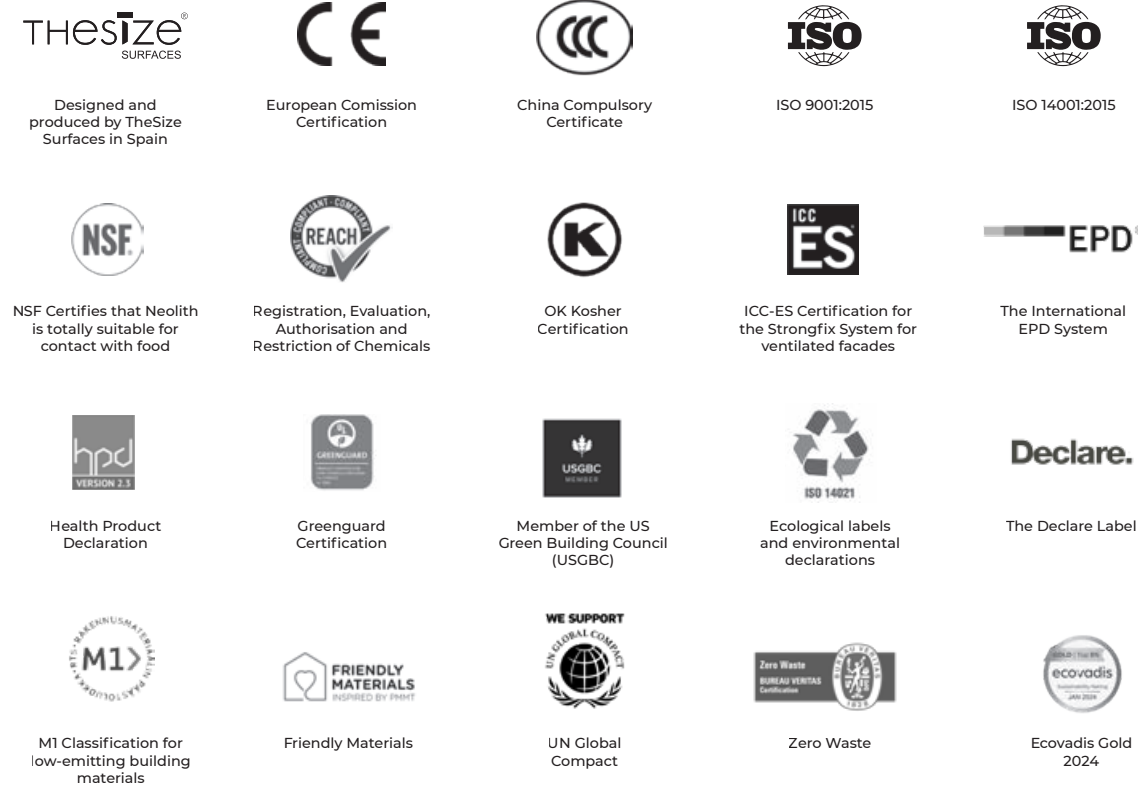

AUSZEICHNUNGEN ZU NACHHALTIGKEIT UND INSTALLATION PREMI PER LA SOSTENIBILITÀ E L'INSTALLAZIONE

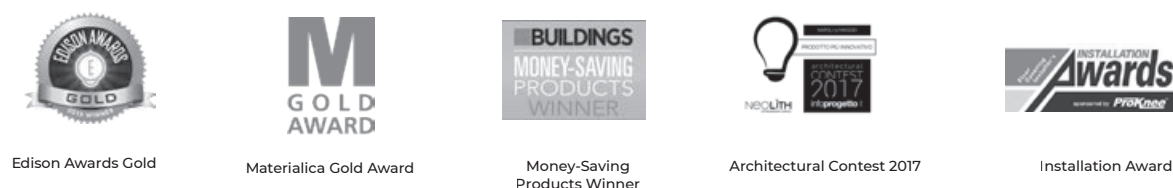

AUSZEICHNUNGEN ZUM PRODUKTDESIGN / PREMI DI DESIGN DI PRODOTTO

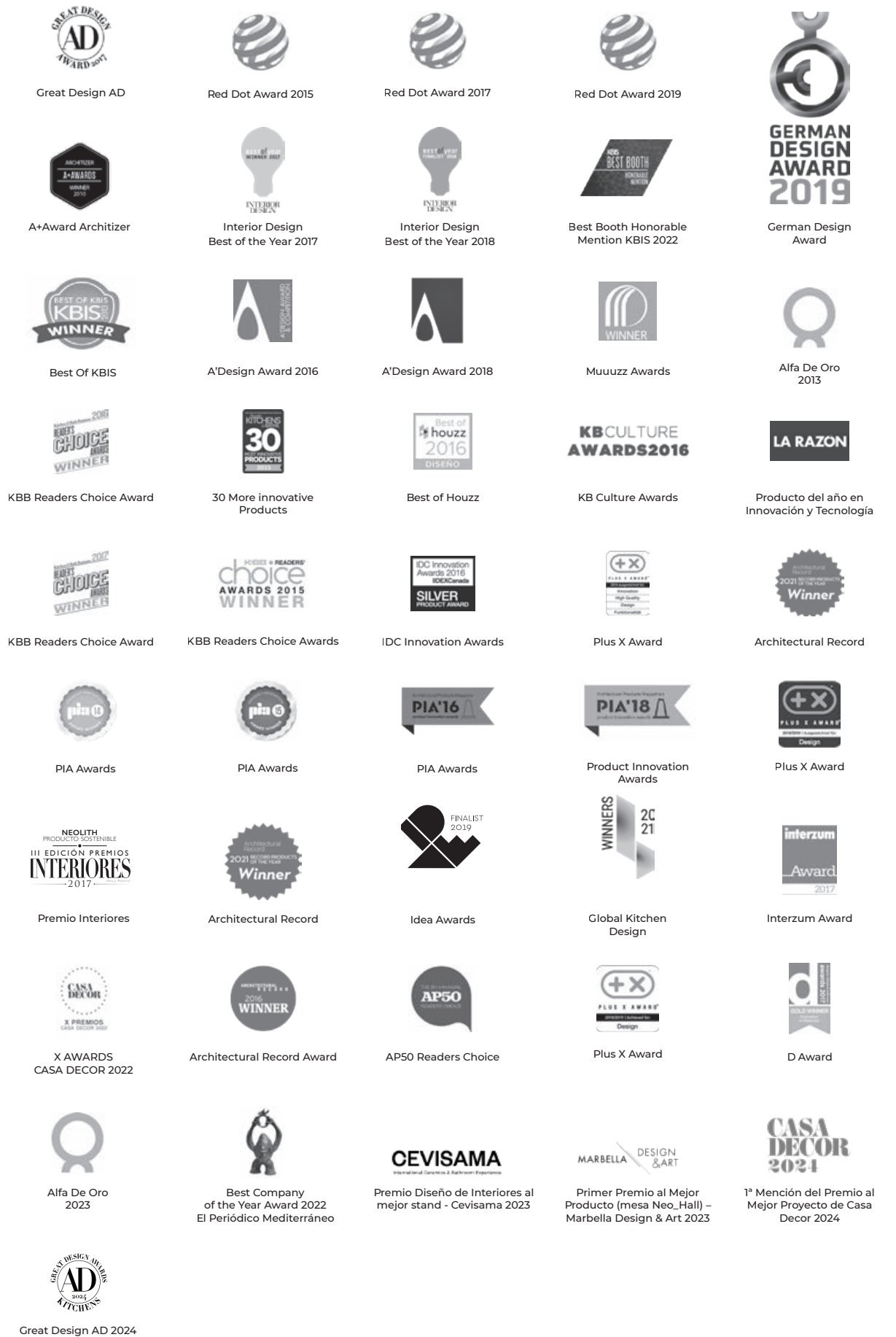

Technische Eigenschaften

Caratteristiche tecniche



POROSITÄT VON NAHEZU 0 / POROSITÀ PROSSIMA ALLO 0

Undurchlässig und flüssigkeitsbeständig, mit nahezu Nullabsorption.

Impermeabile e resistente ai liquidi, con livello di assorbimento prossimo allo zero.



KRATZFEST* / RESISTENTE AI GRAFFI*

Kratz- und abriebfest dank seiner harten Oberfläche.

Resistente a graffi e abrasioni grazie alla durezza della sua superficie.



HOCHTEMPERATURBESTÄNDIG / RESISTENTE ALLE ALTE TEMPERATURE

Im täglichen Einsatz keine Brandflecken im Kontakt mit Feuer, bei Hitze keine Entwicklung von Rauch oder toxisch wirkenden Substanzen.

Resistente alle alte temperature, non emette fumo né sostanze tossiche se sottoposto a temperature elevate nell'uso quotidiano.



EINFACH ZU REINIGEN / FACILE DA PULIRE

Die geringe Porosität von Neolith wie auch die fugenlose Installation erleichtern die Hygiene und die Reinigung.

La bassa porosità di Neolith e l'assenza di fughe, facilitano l'igiene e la pulizia.



SICHER BEI KONTAKT MIT LEBENSMITTELN / IDONEO PER IL CONTATTO CON GLI ALIMENTI

Es lösen sich keine toxisch wirkenden Substanzen. Hervorragend geeignet für den Kontakt mit Lebensmitteln. NSF-Zertifikat.

Non rilascia sostanze nocive. È totalmente idoneo al contatto con gli alimenti. Certificazione NSF.

* SIEHE TECHNISCHES DATENBLATT UNTER NEOLITH.COM

* CONTROLLARE LA SCHEDA DI UTILIZZO SU NEOLITH.COM



ULTRAHYGIENISCH / ULTRA-IGIENICO

Die spezielle Zusammensetzung von Neolith macht es undurchlässig für die meisten chemischen Produkte, es kann mit einer ganzen Reihe starker Reinigungsmittel desinfiziert werden.

La speciale composizione di Neolith lo rende resistente alla maggior parte dei prodotti chimici, oltre che idoneo all'uso di un'ampia gamma di potenti prodotti detergenti domestici per l'igiene profonda.



LEICHT / LEGGERO

Neolith ist leichter als viele Innenverkleidungen oder -oberflächen und kann in verschiedenen Stärken, selbst in der extrem geringen Stärke von 3 mm, hergestellt werden.

Più leggero rispetto a molti rivestimenti o superfici interne, Neolith è disponibile in vari spessori, tra cui l'ultra da 3 mm.



UV-BESTÄNDIG / RESISTENTE AI RAGGI UV

Da es 100% natürlich ist, verblassen die Farben nicht, wenn das Material Sonnenlicht oder extremen Witterungsverhältnissen ausgesetzt ist.

Essendo naturale al 100%, i colori non sbiadiscono quando il materiale viene esposto al sole o a condizioni meteorologiche estreme.



BIEGEBESTÄNDIG / RESISTENTE ALLA PIEGATURA

Verbessertes Bruchmodul. Beständig gegenüber hohen Druck- und Gewichtsbelastungen.

Gradiente di taglio elevato. Resistente a carichi pesanti e pressioni elevate.

Formate, Anwendungen und Stärken

Formati, applicazioni e spessori

Neolith wird in großformatigen Platten von ca. 5 m² hergestellt. Damit lässt sich das Produkt an jeden Produkttyp anpassen, es werden Fugen reduziert, die Reinigung des Produkts wird vereinfacht und seine Ästhetik verbessert. Darüber hinaus wird der Einbau stark beschleunigt.

Neolith si fabbrica in lastre di grande formato di circa 5 m². Ciò permette al prodotto di adattarsi a qualsiasi tipo di progetto, riducendo le fughe, incrementando la facilità di pulizia del prodotto e migliorandone l'estetica. Inoltre, la posa è più veloce.

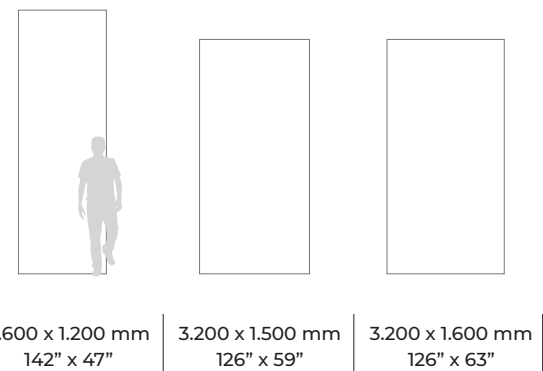

Innenverkleidung Rivestimento interno	3+	6 · 6+	12 · 20
Bodenbelag Innenbereich Pavimento interno		6 · 6+	12 · 20
Verkleidungsplatten für Außenfassade Facciata rivestita esterna	3+	6 · 6+	12 · 20
Bodenbelag Außenbereich Pavimento esterno		6 · 6+	12 · 20
Belüftete Fassade sichtbare Verankerung Facciata ventilata ancoraggio a vista		6+	12
Belüftete Fassade unsichtbare Verankerung Facciata ventilata ancoraggio occulto		6+	12
Arbeitsplatten Ripiani			12 · 20
Hochfrequentierter Bodenbelag Pavimento alto transito		6+	12 · 20
Verkleidung Innenbereich auf Material Rivestimento interno su materiale	3+	6 · 6+	
Bodenbelag Innenbereich auf Material Pavimento interno su materiale		6 · 6+	
Mobiliar Mobili	3 · 3+	6 · 6+	12 · 20

- Empfohlene Stärken
- Spessori raccomandati

Alle nach Maß zugeschnittenen Formate sind auch für Projekte erhältlich.
Formati di taglio anche su misura per progetti.

+ Verstärkte Platte mit Glasfasergewebe.
+ Lastra rinforzata con fibra di vetro.

Neolith bietet Premium-Oberflächen in vier verschiedenen Stärken.
Neolith offre superfici di categoria elevata in quattro spessori differenti.

Jede hat ihren eigenen spezifischen Anwendungsbereich: / Ciascuno di essi ha una propria gamma specifica di applicazioni:

3 MM 1/8"	VERKLEIDUNGEN FÜR INNENWÄNDE, MÖBELVERKLEIDUNGEN RIVESTIMENTI DA PARETE INTERNI, PANNELLATURE PER MOBILI	6 MM 1/4"	BODENBELÄGE INNEN/AUSSEN, INNEN- UND AUSSENWANDVERKLEIDUNGEN, MÖBELVERKLEIDUNGEN PAVIMENTAZIONI INT./EST., RIVESTIMENTI INTERNI ED ESTERNI, PANNELLATURE DI MOBILI
12 MM 1/2"	KÜCHENARBEITSPLETTEN, ESSTISCHE UND FRISIERTISCHE RIPIANI DA CUCINA, PER TAVOLI E RIPIANI DA TOILETTE BAGNO	20 MM 3/4"	KÜCHENARBEITSPLETTEN UND TISCHE RIPIANI PER LA CUCINA E PER TAVOLI

FLIESENFORMATE / FORMATI DELLE PIASTRELLE

Neolith bietet Premium-Oberflächen aus gesintertertem Stein in Standard-Fliesenformaten.
Neolith offre superfici in pietra sinterizzata di categoria elevata nei formati di piastrella standard.

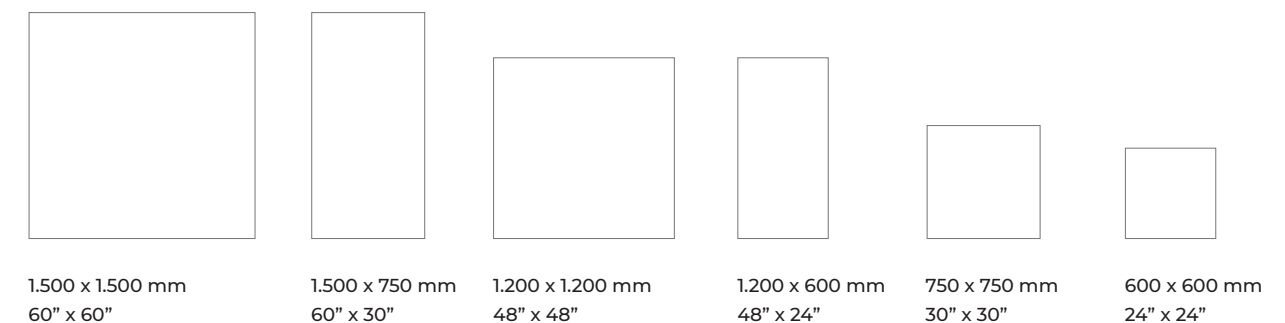

Alle nach Maß zugeschnittenen Formate sind auch für Projekte erhältlich.

Formati di taglio anche su misura per progetti.

Finishes / Finiture

Neolith ist in verschiedenen Finishes erhältlich, die den mit diesen Oberflächen gestalteten Designs Vielfalt und Tiefe verleihen: Von rauen Texturen mit Relief bis hin zu auf Hochglanz polierten Oberflächen mit linearen Spiegelungen.

Neolith è disponibile in varie finiture che conferiscono ricchezza e valore ai disegni creati con queste superfici: dalle consistenze rugose con rilievo fino a brillanti levigati con riflessi lineari.

Ein ganzes Repertoire, das den Seh- und Tastsinn stimuliert.

Un repertorio completo per stimolare la vista e il tatto.

MATTES FINISH / FINITURE OPACIZZATE



SATIN

Oberfläche vollständig mattiert. Extrem widerstandsfähig und ideal für gewerbliche Anwendungen.

Finitura totalmente opaca. Altamente resistente e ideale per applicazioni commerciali.



SILK

Ein seidenmattes Finish mit einer dünnen Emailschiicht, die einen dezenten Glanz und ein angenehmes weiches Tastgefühl verleiht. Extrem pflegeleichte Oberfläche.

Finitura opaca con un leggero strato di smalto che conferisce una delicata brillantezza e una gradevole morbidezza al tatto. Finitura superficiale che risulta estremamente facile da pulire.



ULTRASOFT

Matte Textur mit hohem Maß an Feinheit und Tiefe.

Consistenza opacizzata con il massimo grado di delicatezza e profondità.

GLÄNZENDES FINISH / FINITURE LUCIDE



DÉCOR POLISHED

Das Décor Polished verleiht den Farben der Classtone Collection eine perfekt lineare Spiegelung, die dadurch an Tiefe und Eleganz gewinnen.

Décor Polished conferisce un riflesso praticamente lineare ai colori della Classtone Collection che acquisisce così maggiore profondità ed eleganza.



NANOTECH POLISHED

Mit einem hohen Maß an Glanz verleiht Nanotech Polished der Colorfeel Collection ein raffinierteres Aussehen.

Grazie all'elevato livello di brillantezza, Nanotech Polished dona un'immagine più sofisticata alla Colorfeel Collection.

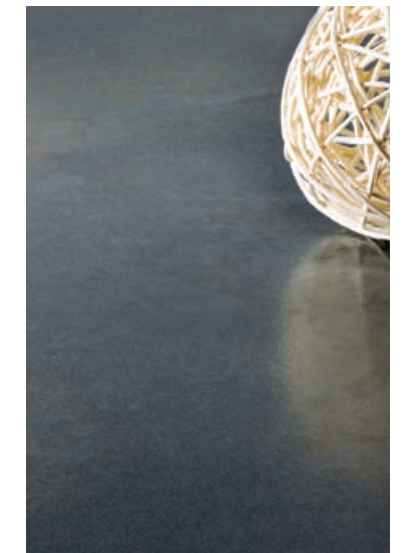

STEEL TOUCH

Das Finish Steel Touch ist ein metallischer Ansatz, den Neolith mit sanften Spiegelungen und glatten Oberflächen anbietet.

Con la finitura Steel Touch, Neolith offre uno stile metallizzato, caratterizzato da riflessi delicati e superfici levigate.

FINISH MIT TEXTUR / FINITURE CON CONSISTENZE



RIVERWASHED

Oberflächenbearbeitung mit rauer Textur und hohem Relief für Oberflächen, die ein angenehmes Tastgefühl hervorrufen.

Finitura con consistenza rugosa e rilievo elevato per superfici che evocano sensazioni al tatto.



SLATE FINISH

Das Finish Slate schafft, wie natürlicher Schiefer, die Illusion von Schichten an der Oberfläche.

Come l'ardesia naturale, la finitura Slate crea l'illusione di strati sulla superficie.

Kanten / Coste

Neolith ist ein Produkt mit höchsten technischen Eigenschaften, erfordert aber besondere Aufmerksamkeit bei der Ausarbeitung und dem Finish seiner Kanten. Je größer der Radius, desto höher die Stoßfestigkeit der Platte, es kommt aber auch stärker die Grundfarbe der Platte zum Vorschein. In Bereichen mit hohem Stoßrisiko (z. B. Spülbecken) ist ein **2 mm Kantenradius zu empfehlen**; dies stellt die beste Wahl zwischen Ästhetik und Haltbarkeit dar. Die hier abgebildeten Kanten können auch auf Gehrung angewendet werden.

Neolith è un prodotto dalle caratteristiche tecniche superiori, che tuttavia richiede particolare attenzione nell'elaborazione e nella finitura delle coste. Maggiore è il raggio, meglio verranno sopportati gli urti, ma sarà anche mostrato meglio il colore di base della lastra. In aree con elevato rischio di impatto (per esempio lavelli) si raccomanda di lasciare **un raggio di almeno 2 mm**, che costituiscono la migliore opzione tra estetica e durabilità. Le coste qui illustrate possono essere applicate applicate anche alla costa a 45°.

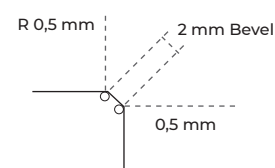

EINFACHE KANTE
COSTA BISELLATA
Nur bei Quadraten und rechten Winkeln
Solo in quadrati e rettangoli



KANTE MIT GEHRUNG
COSTA A 45°



HALBRUNDE KANTE
COSTA A BECCO DI CIVETTA
6 MM



ABGERUNDETE KANTE
TORO
6 MM



HALBRUNDE KANTE
COSTA SMUSSATA
12/20MM



EINFACHE DOPPELKANTE
COSTA CON DOPPIO BISELLO



UNTEN ABGESCHRÄGTE KANTE
BORDO SMUSSATO INFERIORE
Nur bei Quadraten und rechten Winkeln
Solo in quadrati e rettangoli

25 Jahre Garantie 25 anni di garanzia

Neolith bietet eine Garantie von 25 Jahren auf seine Neolith-Platten in den Stärken 12 und 20 mm, die für die Herstellung von Arbeitsplatten im Wohnbereich verwendet werden. Das Unternehmen bietet auch eine Garantie für die Neolith-Platten der Stärken 6 und 12 mm, die bei Spritzwänden Anwendung finden. Für die Registrierung der Garantie verwenden Sie den Link am QR-Code dieser Seite. Für die Registrierung müssen Sie den Barcode Ihrer Neolith-Platte kennen. Fragen Sie bei Ihrem Installateur oder dem Küchengeschäft nach, wenn Sie den Code nicht kennen. Damit Sie die aus der Garantie resultierenden Dienstleistungen in Anspruch nehmen können, müssen Sie die Registrierung der Garantie auf der Website warranty.neolith.com innerhalb von 60 Kalendertagen ab dem auf der Rechnung angegebenen Kaufdatum vorgenommen haben. Es müssen alle mit einem Stern (*) gekennzeichneten Felder ausgefüllt werden und die Quittung oder eine andere akzeptable Art von Kaufbeleg, aus dem klar ersichtlich das Kaufdatum hervorgeht, eingereicht werden.

Neolith rilascia una garanzia di 25 anni sulle sue lastre negli spessori da 12 e 20 mm utilizzate per la fabbricazione di ripiani residenziali. Offre anche una garanzia sulle lastre Neolith negli spessori da 6 e 12 mm utilizzati per gli schienali. Per la registrazione della garanzia, utilizza il link situato nel codice QR di questa pagina. Per realizzare la registrazione è necessario conoscere il codice a barre della tua lastra Neolith. Rivolgiti al tuo installatore o alla rivendita di cucine, se non lo conosci. Per poter fruire dei servizi derivanti dalla garanzia dovrai aver effettuato la registrazione della garanzia sulla pagina web warranty.neolith.com entro un termine massimo di 60 giorni di calendario a decorrere dalla data d'acquisto indicata sulla fattura. Sarà necessario compilare tutti i campi contrassegnati con un asterisco (*) e presentare una ricevuta di acquisto, o pezza giustificativa di altro tipo, su cui sia riportata chiaramente la data di acquisto.



Registrieren Sie Ihre Garantie



Registra la tua garanzia

Reinigung Pulizia e manutenzione

POLISHED FINISH UND ULTRASOFT

Die Neolith-Oberflächen im Finish Polished und Ultrasoft zeichnen sich durch ihre ästhetischen Eigenschaften aus. Um diesen Glanz und diese Textur zu erreichen, wurden bei der Herstellung qualitativ hochwertige Rohstoffe und die neuesten Technologien eingesetzt. Im Gegensatz zu anderen matten Neolith Finishes (Satin, Silk, sowie Riverwashed und Slate) müssen hier besondere Vorkehrungen bei der Verwendung bestimmter Chemikalien auf der Arbeitsplatte oder hinsichtlich der Kratzfestigkeit getroffen werden.

REINIGUNGSPRODUKTE	
GEEIGNET	NICHT GEEIGNET
Entfettungsmittel	Scheuermittel, Scheuerschwämme
Ammoniak	Bleichmittel
Lösungsmittel	Ferrokrit
Alkohol	Fluorwasserstoffsäure
Aceton	Scheuermittel für Glaskeramikplatten
-	Alkalien (Pottasche, Ätznatron)

* Für die Reinigung einer Polished Arbeitsplatte empfehlen wir Seifenwasser und ein feuchtes Tuch. Bei verkrusteten/trockenen Flecken muss der Fleck zunächst mit einem geeigneten Reinigungsmittel eingeweicht und abgewartet werden, bis der Fleck mit einem feuchten Tuch abgerieben werden kann.

VERWENDEN SIE NIEMALS: FERROKIT, ein Gewebe-Scheuermittel aus Eisenoxid, das unter anderen Verbindungen auch Fluorwasserstoffsäure enthält, die SCHÄDLICH FÜR DIE ARBEITSPLATTE IST.

* Besondere Vorsicht mit Keramikmessern: Keramikmesser können die Neolith-Oberfläche in allen Finishes zerkratzen, in gleicher Weise wie sie auch andere Marken, ganz gleich ob aus der gleichen Produktkategorie oder aus anderen Kategorien, zerkratzen.

ANWENDUNGEN DES POLISHED FINISH VON NEOLITH

GEEIGNET	NICHT GEEIGNET
Arbeitsplatte	Bodenbelag Außenbereich Staubabrieb)
Innen- Außenverkleidung	Bodenbelag für den Innenbereich mit mittlerer oder hoher Frequentierung (Rutschig, Abrieb durch die Frequentierung)
Bodenbelag im Innenbereich einer Wohnung mit nur geringer Frequentierung, ausschließlich durch laufende Personen, wobei keine Verbindung nach Draußen besteht	Spülbecken (Stöße, Schrammen)

FINITURE POLISHED E ULTRASOFT

Le superfici Neolith con finitura Polished e Ultrasoft si distinguono per le loro caratteristiche estetiche. Per raggiungere questo livello di brillantezza e consistenza in fase di produzione sono state utilizzate materie prime di maggiore qualità e la tecnologia più avanzata. Contrariamente ad altre finiture Neolith opacizzate (Satin, Silk, Riverwashed e Slate) bisogna tenere in considerazione alcune precauzioni speciali nel momento in cui si utilizzano prodotti chimici sul ripiano, o riguardo la resistenza ai graffi.

PRODOTTI DI PULIZIA	
IDONEO	NON IDONEO
Sgrassanti	Detersivi, Spugne abrasive
Ammoniaca	Candeggina
Solventi	Ferrokrit
Alcool	Acido fluoridrico
Acetone	Detersivi per vetroceramica
-	Alcali (potassa, soda caustica)

* Per la pulizia di un ripiano Polished si raccomanda di utilizzare acqua e sapone, più un panno inumidito. Se ci sono macchie incrostate/secche, bisogna inumidire la macchia con l'apposito detersivo e attendere prima di passare uno strofinaccio umido.

NON UTILIZZARE MAI: FERROKIT, un prodotto di rimozione delle macchie per tessuti che comprende, tra i vari componenti, acido fluoridrico che DANNEGGIA I RIPIANI.

* Precauzioni particolari con i coltelli di ceramica: i coltelli di ceramica possono graffiare la superficie di Neolith nelle sue svariate finiture, nello stesso modo in cui graffiano prodotti di altre marche sia appartenenti alla stessa categoria di prodotto, che ad altre.

APPLICAZIONI DI NEOLITH FINITURA POLISHED

IDONEO	NON IDONEO
Ripiano da cucina	Pavimento esterno (abrasione da polvere)
Rivestimento interno, esterno	Pavimento interno con transito medio o alto. (scivoloso, abrasione da transito)
Pavimento interno di un'abitazione con transito esclusivamente pedonale di intensità bassa, non comunicante con l'esterno.	Lavandini (impatti, sfregamenti)

Finishes / Finiture Satin, Silk, Riverwashed, Slate

Die Neolith-Arbeitsplatten sind leicht zu reinigen, da die auf der Platte verbliebenen Speisereste und Rückstände nicht in das Material eindringen können und dadurch eine gute Hygiene gewährleistet ist. In den meisten Fällen reicht es, die Platte nur mit einem feuchten Tuch abzuwischen. Die Flecken, die von Nahrungsmitteln und anderen normalerweise in Küchen verwendeten Substanzen (z. B. Zitronensaft, Essig, Olivenöl, Wein oder Kaffee) herrühren, sind leicht zu entfernen. Selbst hoch aggressive Reinigungsmittel (wie Ofenreiniger), schädigen die Neolith-Oberfläche nicht. In der folgenden Tabelle sind einige der Substanzen aufgeführt, die als Fleckenentferner eingesetzt werden können:

I ripiani da cucina Neolith sono relativamente facili da pulire dato che i resti di cibo e i residui che vi si depositano non riescono a penetrare nel materiale e dunque viene garantito un buon livello di igiene. Nella maggioranza dei casi sarà sufficiente utilizzare un panno umido per pulirli. Le macchie provocate da cibi e sostanze generalmente utilizzate in cucina (ad esempio succo di limone, aceto, olio d'oliva, vino o caffè) sono facili da eliminare. Neppure i detersivi più aggressivi (come i detersivi per il forno) riescono a intaccare la superficie Neolith. Segue un elenco di alcune delle sostanze indicate per la rimozione delle macchie:

ANWENDUNGEN FÜR DIE NEOLITH-FINISHS SATIN, SILK, RIVERWASHED UND SLATE APPLICAZIONI DELLE FINITURE NEOLITH SATIN, SILK, RIVERWASHED E SLATE		
ARTEN VON FLECKEN / TIPI DI MACCHIE	CHEMISCHES PRODUKT / PRODOTTO CHIMICO	TYPISCHE BEISPIELE / ESEMPI COMUNI
Fette / Grassi	Alkalihaltige Lösungsmittel / Alcalino - Solvente	Waschmittel / Detersivo
Öl / Olio	Lösungsmittel / Solvente	Ammoniak / Ammoniaca
Tinte / Inchiostro	Oxidationsmittel - Lösungsmittel / Ossidante - Solvente	Alkohol oder Azeton / Alcol o acetone
Oxid, Rost / Ossido, ruggine	Säure / Acido	Salzsäure und Kalk lösende Reinigungsmittel / Acido idrocloridrico e prodotti disincrostanti
Kalk / Calce	Säure / Acido - Anti-Kalk / Anticalcare	Kalk lösende Reinigungsmittel / Disincrostanti
Zement / Cemento	Säure / Acido	Salzsäure und Kalk lösende Reinigungsmittel, Wasserstoffperoxyd / Acido idrocloridrico e prodotti disincrostanti, perossido di idrogeno
Wein / Vino	Alkalilösung / Alcalino	Ammoniak oder Bleichmittel / Ammoniaca o candeggina
Kaffee / Caffè	Alkalihaltige Lösungsmittel / Alcalino - Solvente	Ammoniak oder Bleichmittel / Ammoniaca o candeggina
Gips / Gesso	Säure / Acido	Salzsäure und Kalk lösende Reinigungsmittel / Acido idrocloridrico e prodotti disincrostanti
Kerzenwachs / Cera delle candele	Säure / Acido	Alkohol oder Azeton / Alcol o acetone
Jod / Iodio	Oxidationsmittel / Ossidante	Bleichmittel / Candeggina
Blut / Sangue	Oxidationsmittel / Ossidante	Bleichmittel, Wasserstoffperoxyd / Candeggina, perossido di idrogeno
Speiseeis / Gelato	Alkalilösung / Alcalino	Reinigungsmittel / Detersivo
Harze / Resine	Lösungsmittel / Solvente	Alcol o acetone / Alkohol oder Azeton
Fruchtsaft / Succo di frutta	Oxidationsmittel / Ossidante	Bleichmittel / Candeggina
Aluminiumspäne / Paglietta di acciaio	Säure / Acido	Salzsäure und Kalk lösende Reinigungsmittel / Acido idrocloridrico e prodotti disincrostanti

„Weit über eine gastronomische Erfahrung hinaus“
“Molto più che un’esperienza gastronomica”

NEOLITH KITCHEN Collection

Seiner Fantasie freien Lauf zu lassen, ist einfacher mit einem Material, das die Zeit überdauert. Ein nachhaltiges Material, mit dem Sie jeden Moment in vollen Zügen genießen.

Neolith bietet einen Mehrwert zur gastronomischen Erfahrung und ein inspirierendes Werkzeug für einzigartige, elegante, funktionale und nachhaltige Lösungen.

Innovation, Qualität, Design und Funktionalität sind die Attribute, die von den anspruchsvollsten Küchenchefs für die Gestaltung ihrer Arbeitsplätze verlangt werden, und Neolith hat bewiesen, dass es der perfekte Partner für die renommiertesten Restaurants der gehobenen Küche weltweit ist.

Heben Sie Ihre Küche und Ihre Kreationen auf eine neue Stufe.

Dare libero corso all’immaginazione è più facile con un materiale che è fatto per durare. Materiale sostenibile che ti invita a vivere a fondo ogni singolo momento.

Neolith apporta valore aggiunto all’esperienza gastronomica, fornendo uno strumento per ispirare soluzioni uniche, eleganti, funzionali e sostenibili.

Innovazione, qualità, design e funzionalità sono le qualità che gli chef più esigenti della gastronomia ricercano per la creazione dei loro spazi di lavoro e Neolith ha dimostrato di essere l’alleato perfetto nei più prestigiosi ristoranti di alta cucina su scala mondiale.

Eleva la tua cucina e porta le tue creazioni a un livello superiore.

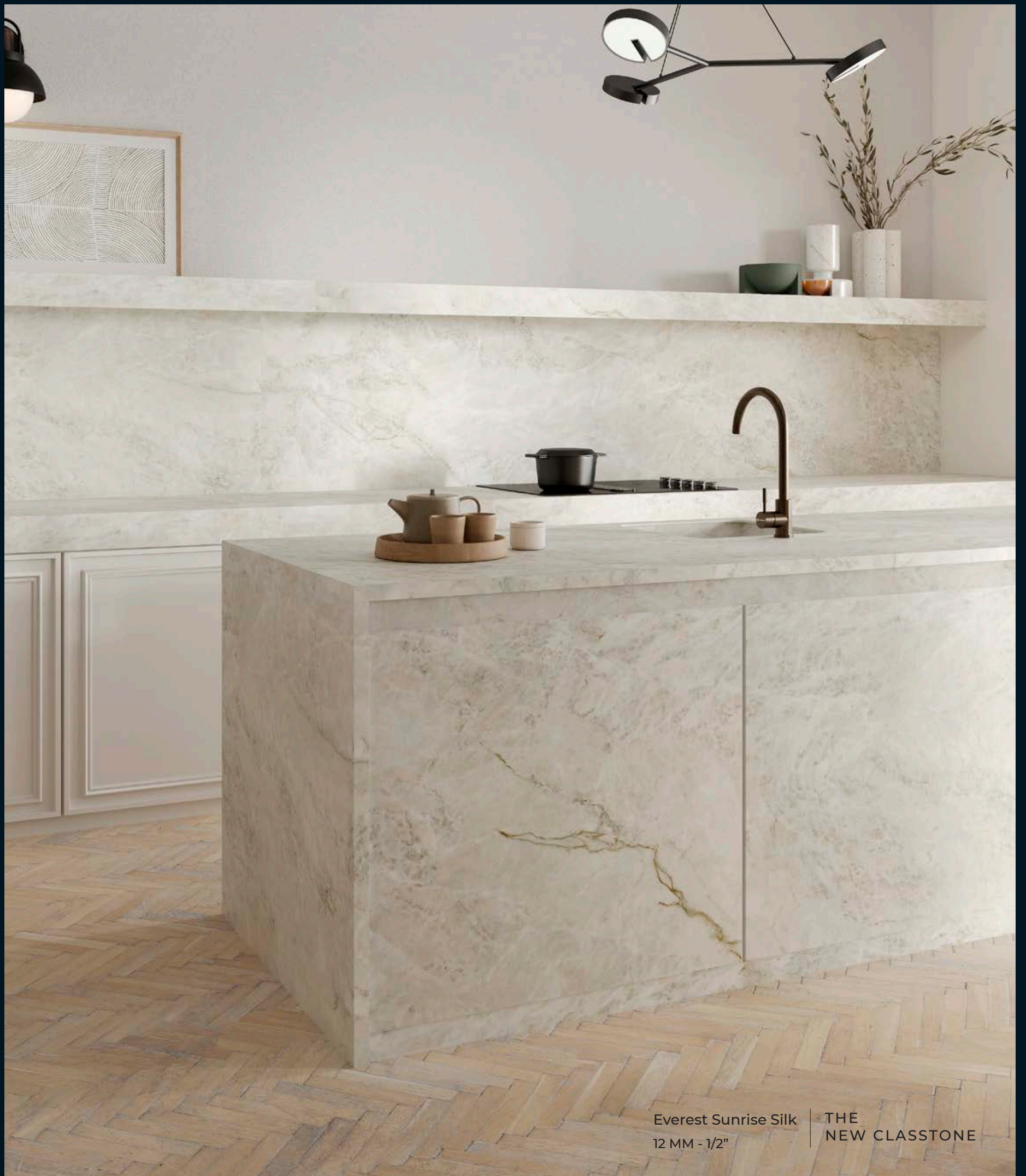

Everest Sunrise Silk
12 MM - 1/2"

THE
NEW CLASSTONE



Neolith, ultrahygienische Oberflächen

Neolith, superfici ultra igieniche

Die architektonischen Oberflächen von Neolith heben sich ganz besonders durch ihre hohen technischen Eigenschaften von anderen Oberflächenarten ab.

Dank ihrer natürlichen Zusammensetzung und des Fertigungsverfahrens ist keine besondere Pflege vonnöten. Sie sind verschleiß- und fleckenbeständig, so können sie mit einer ganzen Reihe von starken Reinigungsmitteln für den Hausgebrauch, wie Seifenlauge, Alkohol oder anderen sicheren Desinfektionsmitteln behandelt werden.

Die geringe Porosität von Neolith erleichtert die Hygiene seiner Oberflächen und verwandelt sie in ein undurchlässiges, flüssigkeitsresistentes und ultrahygienisches Produkt.

Neolith ist in großen Formaten erhältlich, was die Anzahl der Fugen an der Arbeitsplatte und in erheblichem Maße die Entwicklung von potenziell gesundheitsschädlichen Mikroorganismen verringert.

Le superfici architettoniche Neolith si distinguono per le loro proprietà tecniche superiori rispetto ad altri tipi di superficie.

Grazie alla loro composizione naturale e al processo di fabbricazione, non richiedono una manutenzione speciale. Sono resistenti all'usura e alle macchie, per cui possono essere disinfettate con un'ampia gamma di potenti prodotti di pulizia domestici come candeggina, alcol o prodotti disinfettanti di altro tipo considerati sicuri per l'uso domestico.

La bassa porosità di Neolith rende le superfici impermeabili, resistenti ai liquidi e ultra igieniche, per cui la pulizia ne risulta agevolata.

Neolith è disponibile in formato grande e ciò permette, inoltre, di limitare il numero di fughe sul ripiano con una considerevole riduzione della comparsa di microrganismi potenzialmente nocivi.

REINIGUNGSEMPFEHLUNGEN FÜR DIE NEOLITH-ARBEITSPLATTE RACCOMANDAZIONI PER LA PULIZIA DEL RIPIANO NEOLITH

01

Reinigen Sie sie mit lauwarmem Wasser und dem empfohlenen Reinigungsmittel.

Detergere con acqua tiepida e il detersivo raccomandato.

02

Lassen Sie das Reinigungsmittel einwirken.

Lasciar agire il detersivo.

03

Mit Wasser abspülen und trocknen lassen.

Sciacquare con acqua e asciugare.

Calacatta Royale Decor Polished
12 MM - 1/2"

THE
NEW CLASSTONE

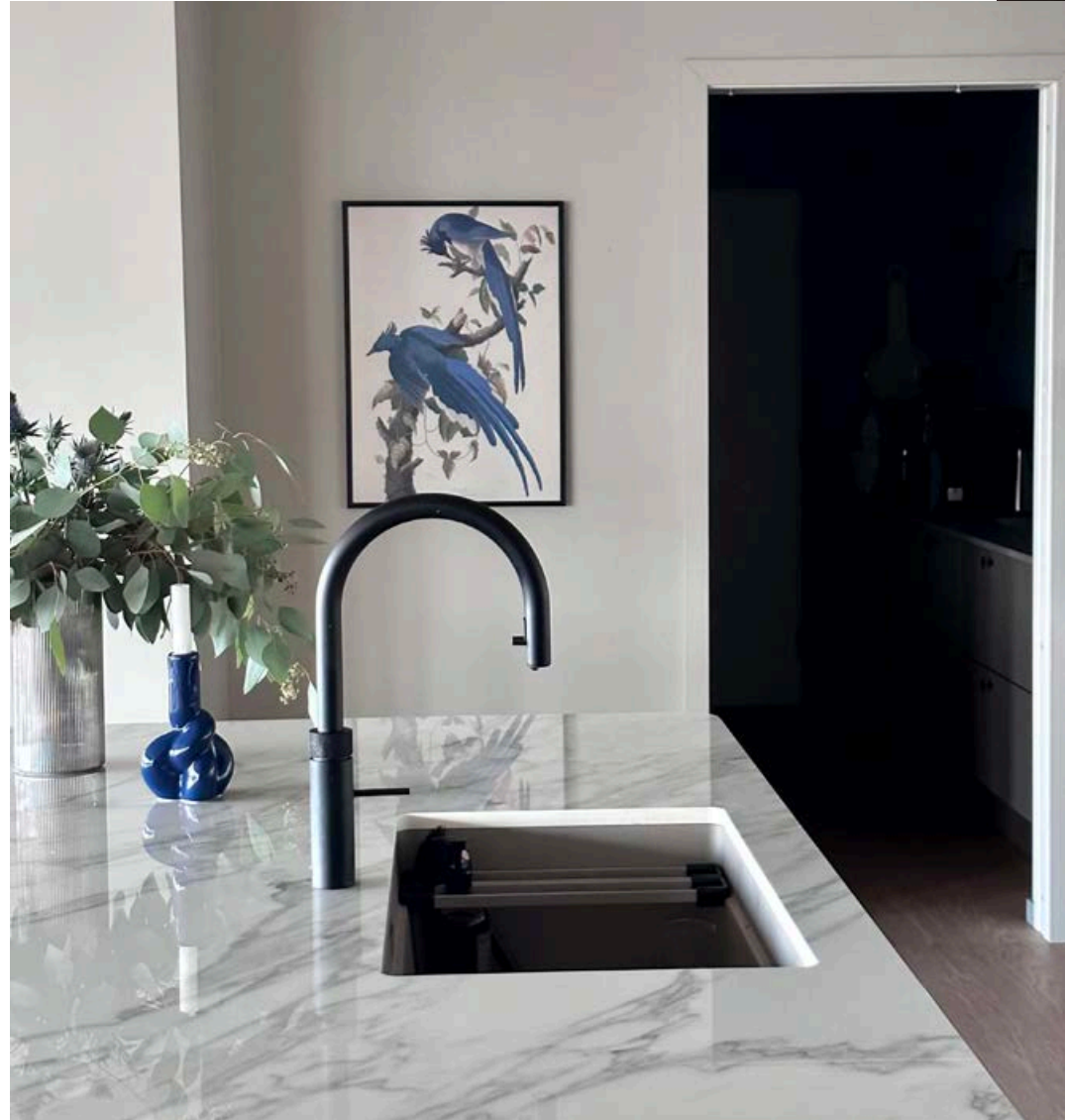

PRIVATE RESIDENCE
Oslo, (Norway)

Distributed: Scan Granitt



KITCHEN

Calacatta Luxe Ultrasoft
12 MM - 1/2"

THE
NEW CLASSTONE



PRIVATE RESIDENCE
Bogotá, (Colombia)

Design: Cuocolab
Stonemason: Volterra Stone
Distributed: Vianova SAS
Image: Carlos Vélez

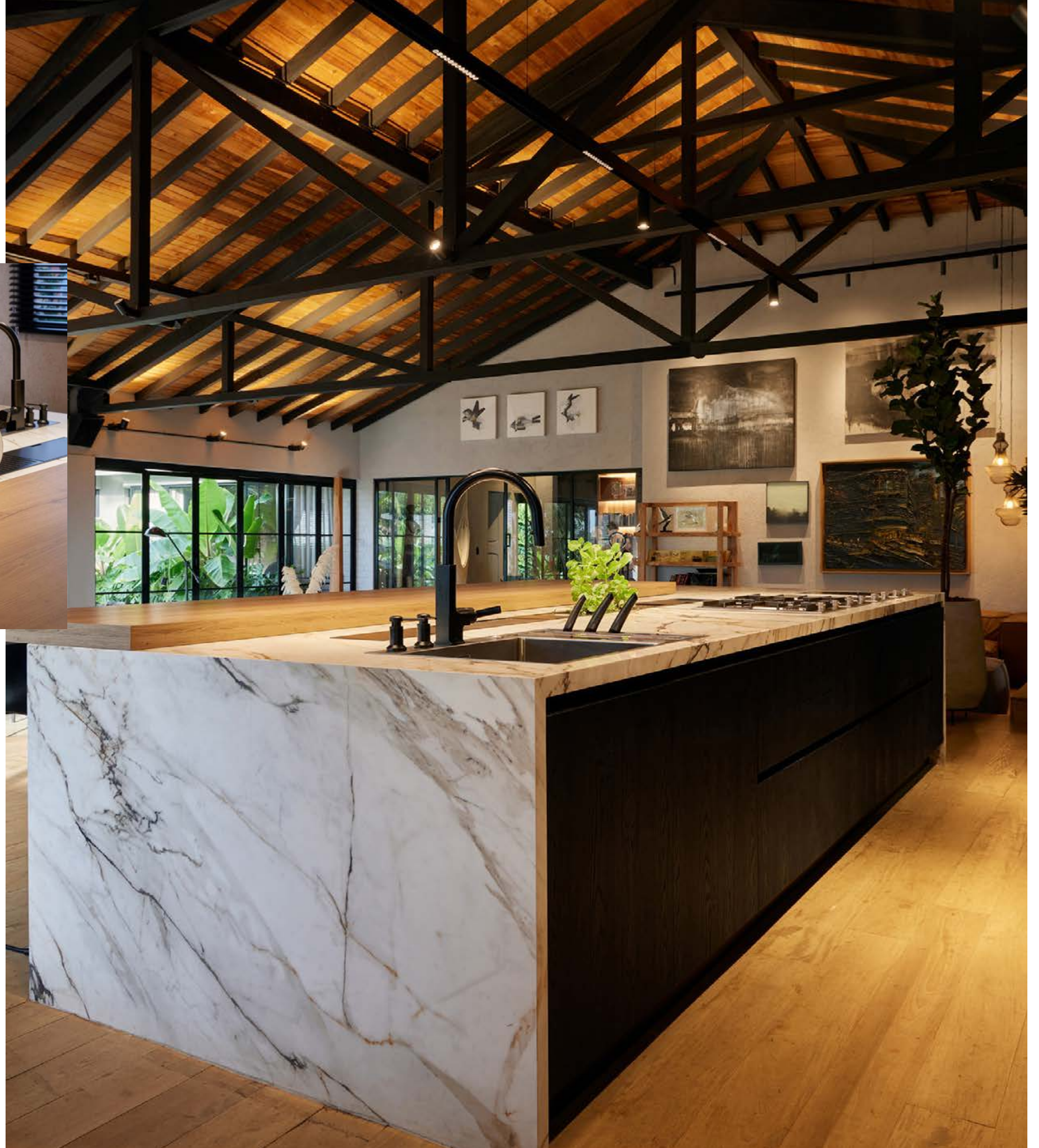

KITCHEN

Mont Blanc Silk
12 MM- 1/2"

THE
NEW CLASSTONE



PRIVATE RESIDENCE
Bilbao, (España)

Design: Raquel Gonzalez Interiorismo
Furniture and kitchen Design: Schmidt Norte
Styling: Cristina Rodriguez Goitia
Image: David Montero

Calacatta Royale
Décor Polished
12 MM- 1/2"

THE
NEW CLASSTONE



KITCHEN

PRIVATE RESIDENCE
Melbourne, (Australia)

Design: Lowe Design Build
Image: Dave Kulesza



PRIVATE RESIDENCE
Auckland, (New Zealand)

Design: Modi Design
Fabricator: AGB Stone
Image: Hazel Redmond

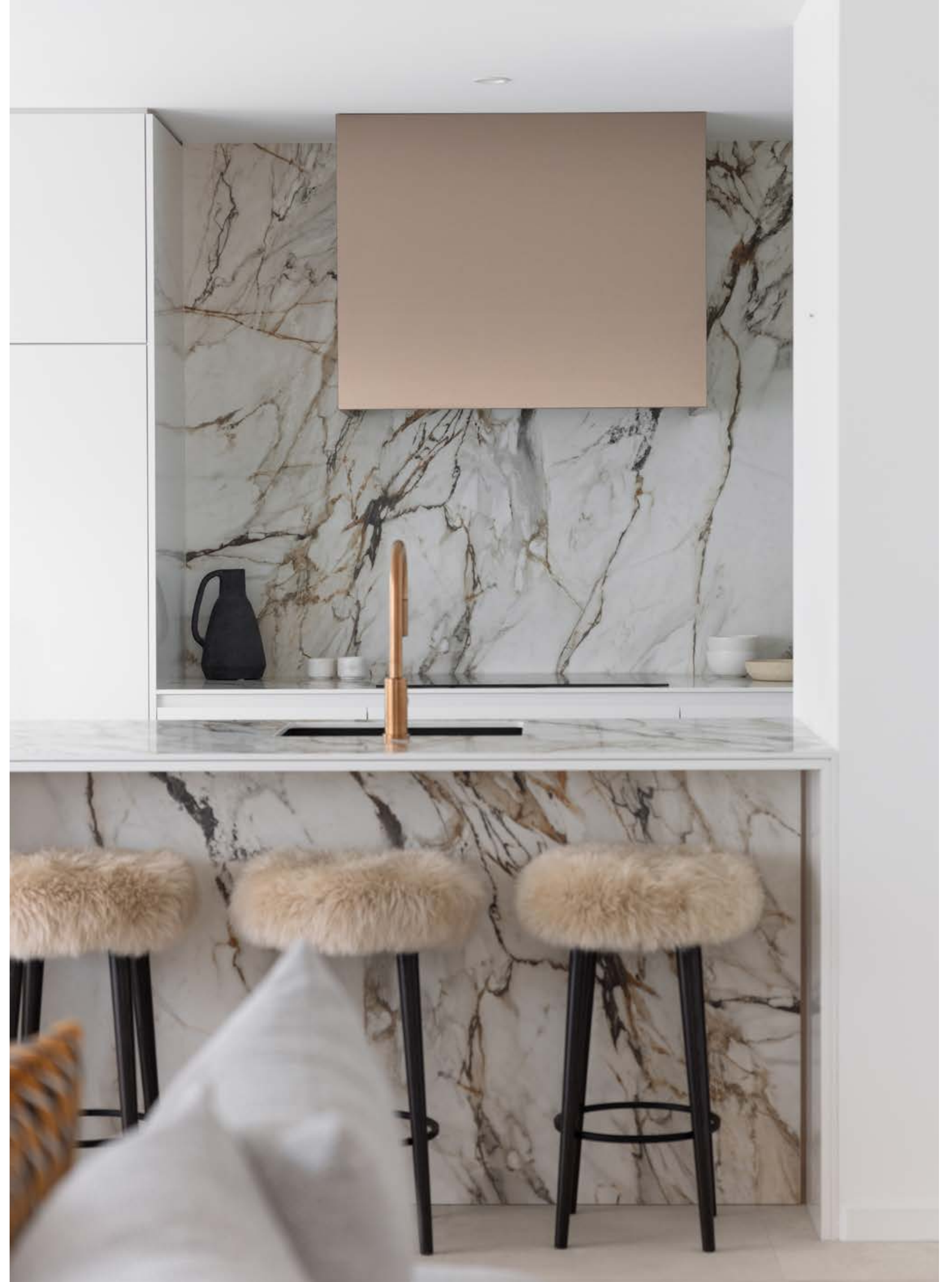

Himalaya Crystal Ultrasoft
12 MM - 1/2"

THE
NEW CLASSTONE



KITCHEN

TERRA COCINAS
Madrid, (Spain)

Design: Devesa & Ajenjo Interiorismo

Himalaya Crystal
Décor Polished
20 MM - 3/4"

THE
NEW CLASSTONE



PRIVATE RESIDENCE
Oslo, (Norway)

Design: Emilie Willoch Frøyland
Distributed: Scan Granitt

KITCHEN

Calacatta Roma Silk
20 MM - 3/4"

THE
NEW CLASSTONE



KITCHEN



PRIVATE RESIDENCE
Oslo, (Norway)

Design: Anniken Jørgensen
Distributed: Scan Granitt

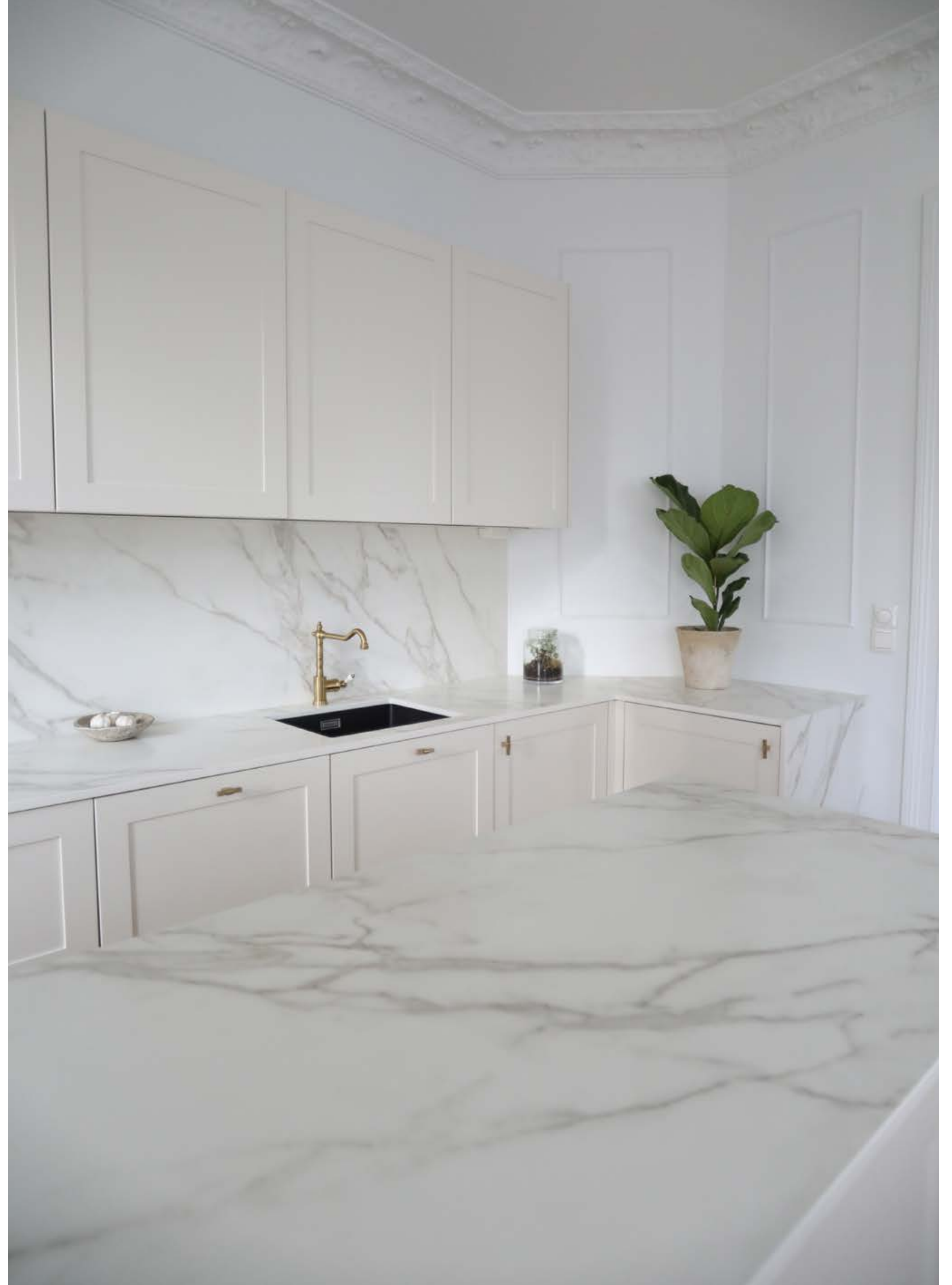

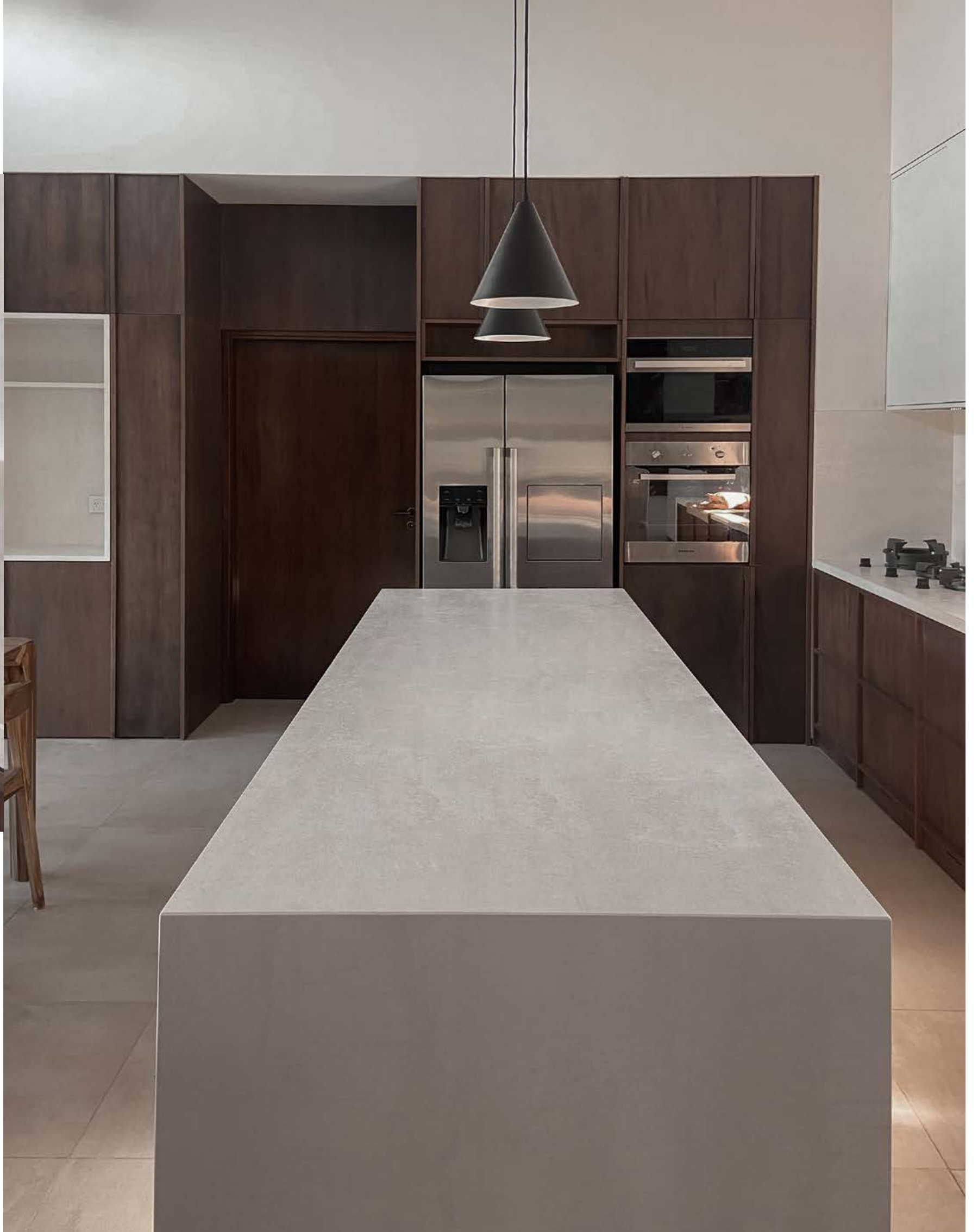

PRIVATE RESIDENCE
Rosario, (Argentina)

Design: Estudio AND
Distributed: De Stefano 1913

Calacatta Gold Ultrasoft
12 MM - 1/2"

THE
NEW CLASSTONE



KITCHEN

PRIVATE RESIDENCE
Auckland, (New Zealand)

Design: Mooi Design
Architecture: Barry Connor Design
Image: Hazel Redmond

Amazonico Slate
12 MM - 1/2"

THE
NEW CLASSTONE



PRIVATE RESIDENCE
Auckland, (New Zealand)

Design: Rare Birds Interiors
Image: Kelsie Barley Photography

KITCHEN



FUEGOS 999
Buenos Aires, (Argentina)

Distributed: De Stefano 1913

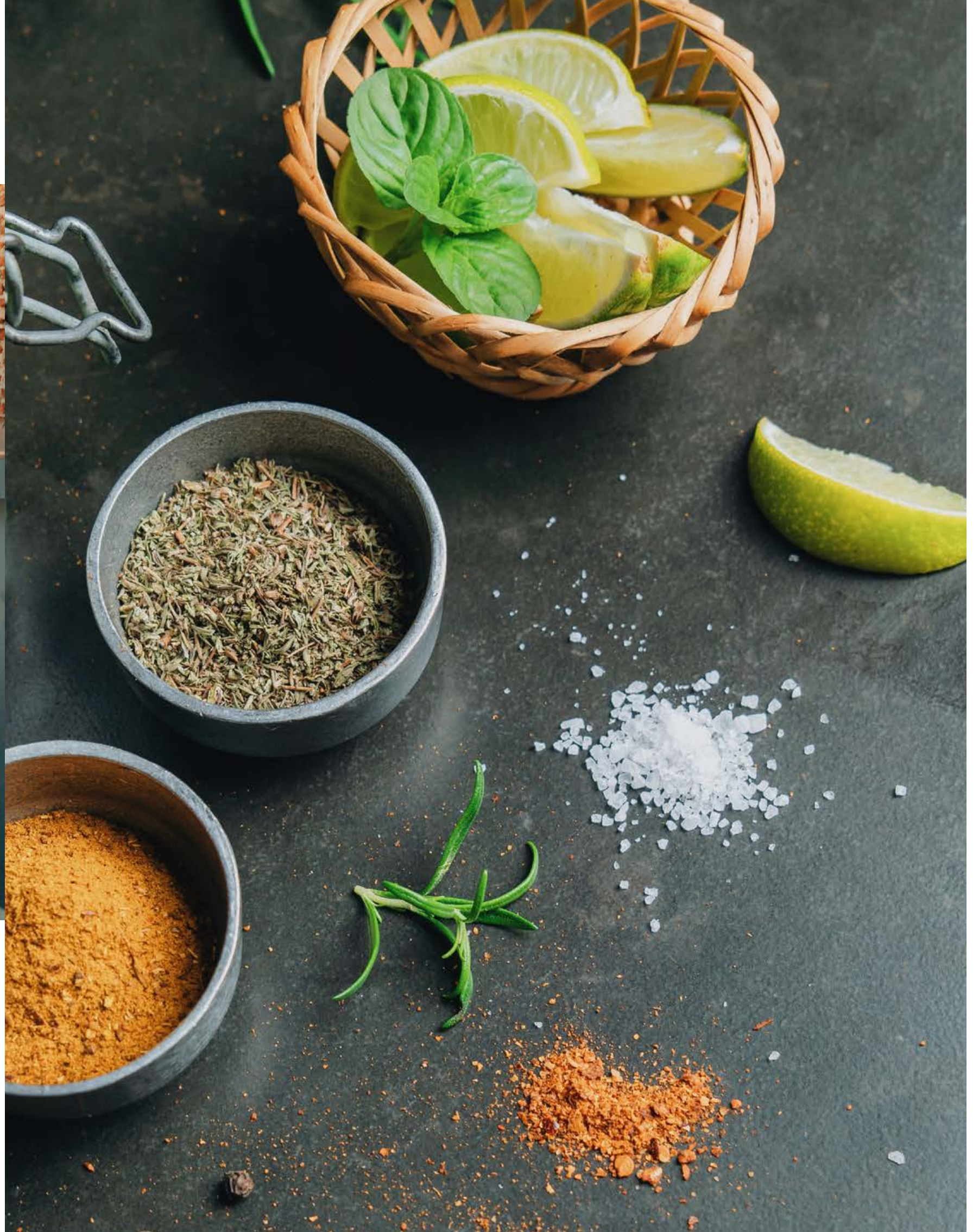



PRIVATE RESIDENCE
Queensland, (Australia)

Design: Alisa & Lysandra



PRIVATE RESIDENCE
Gdynia, (Poland)

Design: PURA Design
Image: LOKUM STUDIO



Retrostone Silk | FUSION
12 MM - 1/2"

PRIVATE RESIDENCE
Budapest, (Hungary)

Design: *ness Design Studio
Image: Anna Beketova



KITCHEN



WA RESIDENCE
Kota Baru Parahyangan, (Indonesia)

Interior Design: INERRE Interior
Architecture: Pranala Associates





PRIVATE RESIDENCE
Andorra La Vella, (Andorra)
Image: Amparito Sebastiá

Krater Riverwashed | FUSION
12 MM - 1/2"



KITCHEN



PRIVATE RESIDENCE
Rustenburg, (South Africa)

Design: Theo Bothma Architects & Design



PRIVATE RESIDENCE
Milan, (Italy)

Distributed: Stosa S.p.A.
Image: Studio ROSSI&Co

Cappadocia Sunset Silk | FUSION
12 MM - 1/2"



KITCHEN

Beton Silk | FUSION
12 MM - 1/2"



PRIVATE RESIDENCE
Wiltshire, (UK)

Design: Ben Argent Kitchens
Image: Nicholas Yarsley

Beton Riverwashed | FUSION
12 MM - 1/2"



KITCHEN

PRIVATE RESIDENCE
Wiltshire, (UK)

Design: Ben Argent Kitchens
Image: Nicholas Yarsley

Pietra di Luna Silk
12 MM - 1/2"

FUSION



PRIVATE RESIDENCE
Madrid, (Spain)

Design: Devesa & Agenjo Interiorismo

Pietra Grey Silk
12 MM - 1/2"

FUSION



KITCHEN

SALONE DEL MOBILE
Milan, (Italy)

Design: Scandola
Image: Inma Mariscal



PRIVATE RESIDENCE
Auckland, (New Zealand)

Design: DuBois Design
Stonemason: GFL Ltd
Image: Michelle Weir



Blanco Carrara Silk
12 MM - 1/2"

THE
NEW CLASSTONE



PRIVATE RESIDENCE
Bilbao, (Spain)

Design: Arantza Ardanza e Iker Pérez
Build: Santos Estudio
Image: Pablo López Abalos

Blanco Carrara Silk
12 MM - 1/2"

THE
NEW CLASSTONE



PRIVATE RESIDENCE
Oslo, (Norway)

Distributed: Scan Granitt



KITCHEN

Just White Silk
12 MM - 1/2"

COLORFEEL



KITCHEN

PRIVATE RESIDENCE
Sydney, (Australia)

Design: Concepts by Gavin Hepper
Image: mm creative co.

Arctic White Satin
12 MM - 1/2"

COLORFEEL

PRIVATE RESIDENCE
Bristol, (UK)

Design: MOON BUILD
Image: Katie Jane Watson



KITCHEN



PRIVATE RESIDENCE
Buenos Aires, (Argentina)

Design: Modulus
Distributed: De Stefano 1913

Nero Zimbabwe
Riverwashed
12 MM - 1/2"

FUSION



PRIVATE RESIDENCE
Park City, (USA)

Design: Kate Lester
Image: Amy Bartlam

Nero Satin | COLORFEEL
12 MM - 1/2"



KITCHEN

PRIVATE RESIDENCE
Medellín, (Colombia)

Design: Era Arquitectura y la Casa Ideal
Image: Carlos Vélez Photo



KITCHEN

PRIVATE RESIDENCE
Madrid, (Spain)
Design: José Lara Interiorismo
Stonemason: Mármoles Alcardeteños

Iron Grey Satin | IRON
12 MM - 1/2"



KITCHEN

PRIVATE RESIDENCE
Auckland, (New Zealand)

Design: Kirsty Davis Kitchen Design
Image: Anthony Turnham Photography

Iron Corten Satin | IRON
12 MM - 1/2"



CASA PORTORO
São Paulo, (Brazil)

Design: Laura Bela y Henrique Freneda
Image: Marco Pinto

Basat Black Satin
12 MM - 1/2"

FUSION

KITCHEN

PRIVATE RESIDENCE
Milan, (Italy)

Distributed: Stosa S.p.A.
Image: Studio ROSSI&Co

Neolith Gourmet

Wenn andere es getan haben, auf was warten Sie dann noch?

Se loro l'hanno fatto, tu cosa aspetti?

Fachleute aus der ganzen Welt entscheiden sich bei der Umsetzung ihrer Traumküche immer häufiger für Neolith, ein Material, bei dem sie keine Zugeständnisse machen müssen: Schönheit und Leistung. Wählen Sie nur das Beste.

Professionisti di tutto il mondo scelgono sempre di più Neolith per le cucine dei loro sogni dato che rappresentano un materiale senza concessioni: bellezza e rendimento. Scegli tutto.

SPAIN



Jordi Cruz
ABAC, Barcelona
🌟🌟🌟 MICHELIN 2022
ATEMPO, Barcelona
🌟 MICHELIN 2022



Mateu Casañas, Oriol Castro y Eduard Xatruch,
DISFRUTAR, Barcelona
🌟🌟 MICHELIN 2022



Hermanos Roca,
EL CELLER DE CAN ROCA,
Girona
🌟🌟🌟 MICHELIN 2022



Eneko Atxa,
AZURMENDI, Larrabetzu
🌟🌟🌟 MICHELIN 2022



Paco Perez,
MIRAMAR, Llançà, Girona
🌟 MICHELIN 2022



Albert Adrià,
ENIGMA, Valencia
🌟 MICHELIN 2021



Begoña Rodrigo,
LA SALITA, Valencia
🌟 MICHELIN 2022



Jordi Artal,
CINC SENTITS, Barcelona
🌟🌟 MICHELIN 2022



QUIQUE DACOSTA
RESTAURANT, Denia
🌟🌟🌟 MICHELIN 2022



Artur Martínez,
AÛRT, Barcelona
🌟 MICHELIN 2022



Albert Raurich
DOS PALILLOS, Barcelona
🌟 MICHELIN 2022



Quim Casellas
CASAMAR, Llafranc, Girona
🌟 MICHELIN 2022



Rafa Zafrá
ESTIMAR, Barcelona
🌟 MICHELIN 2022



Paco Torreblanca,
Escuela Torreblanca,
Petrer, Alicante



Germán Carrizo
Fierro
🌟 MICHELIN 2022



Fabian León
MasterChef



GASMA, Castellón



CONTACTO COCINA,
Madrid

REST OF EUROPE



Juan Amador,
AMADOR WIRTSCHAUS &
GREISLEREI, Viena, AT
🌟🌟 MICHELIN 2022



Jean Pierre Pastor
MELTEMI, Parma, IT
MICHELIN 2022



Italo Bassi,
CONFUSION, Porto Cervo, IT
🌟 MICHELIN 2022



Sebastian Frank,
Horváth, Berlin, GE
🌟 MICHELIN 2022



Hans van Wolde
BELUGA LOVES YOU,
Maastricht, NE
🌟 MICHELIN 2022



Marco Parizzi
PARIZZI, Parma, IT
🌟 MICHELIN 2022



Jan Marrees
MARREES, Weert, NL
🌟 MICHELIN 2022



Cédric Grolet,
Paris, FR



Pierre Sang,
Paris, FR



Sonia Peronaci
IL CANTIERE, Milan, IT



Kevin Thornton,
Dublin, IE



THE KITCHEN
AT CHEWTON GLEN,
New Milton, UK



Herman den Blijker
GOUD, Rotterdam, NL



Anne Sophie
FASHION COOKING,
Paris, FR



Alessandro
Borghese, LUSSO DELLA
SEMPLICITÀ, Milan, IT



Rich Harris, UK



Holger Stromberg
KUTCHIIN, Munich, GE



Paolo Griffa
AL CAFFÈ NAZIONALE,
Aorta, IT
🌟 MICHELIN



Iga Sarzyńska
IGA SARZYŃSKA,
Toruń, PL



Ørjan Johannessen
MIRABELLE,
Bekjarvik, Noruega

AMERICA



GRANT ACHATZ,
Alinea, Chicago
🌟🌟🌟 MICHELIN 2022



NARDA LEPES,
Argentina



German Martitegui,
TEGUI, Buenos Aires, AR



Lucas Fuente,
LA OBRERÍA, Uruguay



Hernan Montoya
CHEF MONT, Colombia



Anthony Vázquez
TANTA, Buenos Aires, AR



KEVIN GILLESPIE,
Atlanta



GASTON ACURIO, Perú



SERGIO PUGLIA,
Uruguay



Ennio Carota,
PASTAMORE, Chile



Gonzalo Aramburu,
ARAMBURU, Buenos Aires, AR



CULINARY
INSTITUTE OF AMERICA,
Napa



Pablo Massey, LA
PANADERÍA DE PABLO,
Buenos Aires, AR



Fernando Trocca
MOSTRADOR DE STA.
TERESITA, Uruguay



Pedro Fernández, The
Chef is Back, Colombia

Küchenspülen / Lavelli da cucina

Neolith, versteht die Welt der Küche als einen Raum, in dem Design und Funktionalität, Eleganz und Haltbarkeit eine Einheit bilden.

Neolith concepisce il mondo della cucina come un ambiente in cui convivono design e funzionalità, eleganza e durabilità.

Die Küchenlinie Neolith verleiht der Küche einen einheitlicheren und minimalistischen Aspekt, da es die Spülbeckenlinie, Neolith Sinks, einbezieht, die aus dem gleichen Material wie die Küchenarbeitsplatte hergestellt ist.

Dank der bahnbrechenden Techniken kann das Material abgeschrägt werden, um ein progressives Ablaufgefälle für einen schnellen Wasserablauf bereitzustellen (gemäß Norm UNE-EN 14527) und es wird eine Beständigkeit gegenüber Temperaturänderungen erreicht, dadurch ist das Material langlebig und leicht zu reinigen (gemäß Norm UNE-EN 13310).

Neolith Sinks, ein Element mit einzigartigen Eigenschaften, das ein ganzheitliches und funktionales Küchenkonzept bietet.

La linea cucina di Neolith permette di dotare questo ambiente di un aspetto più integrale e minimalista che comprende i lavelli della linea Neolith Sinks, realizzati nello stesso materiale utilizzato per il ripiano della cucina.

Con tecniche all'avanguardia si riesce a curvare il materiale fino a ottenere le pendenze di evacuazione progressive disegnate per agevolare la rapida evacuazione dell'acqua (a norma UNE-EN 14527) e si ottiene inoltre una resistenza ai cambiamenti di temperatura che conferisce durabilità e predisposizione per la pulizia (a norma UNE-EN 13310).

Neolith Sinks è un elemento dalle caratteristiche straordinarie che presenta un concetto di cucina integrato e funzionale.

ERHÄLTICHE FORMATE / FORMATI DISPONIBILI



ERHÄTLICHE MODELLE / MODELLI DISPONIBILI

THE NEW CLASSTONE

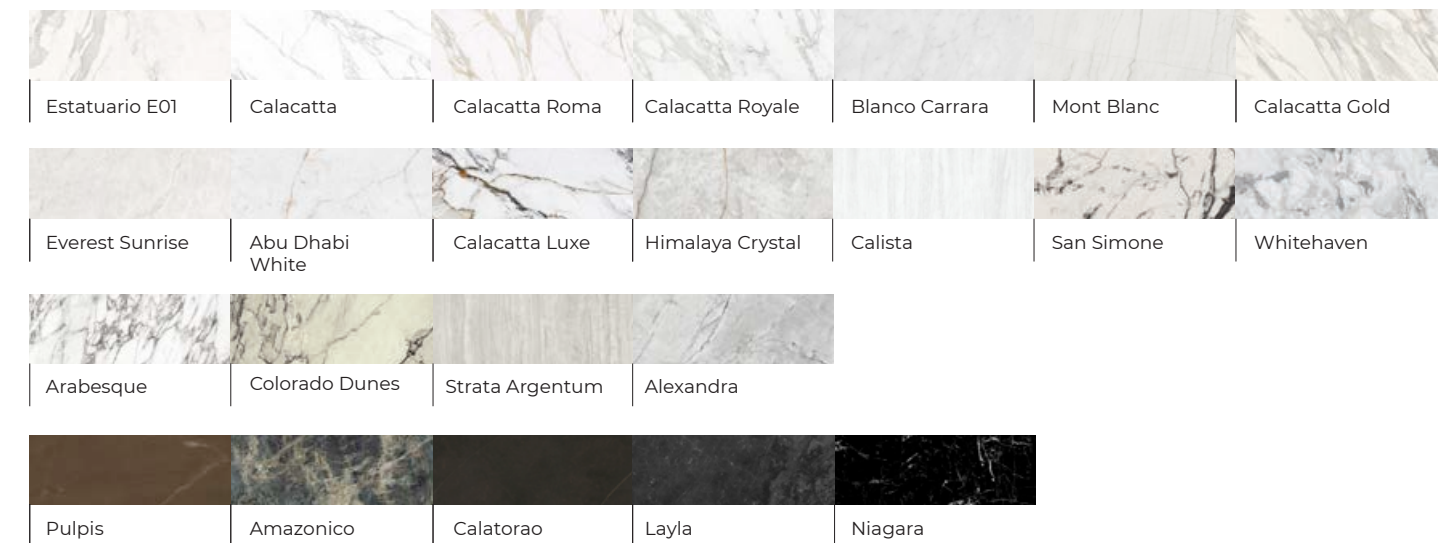

FUSION

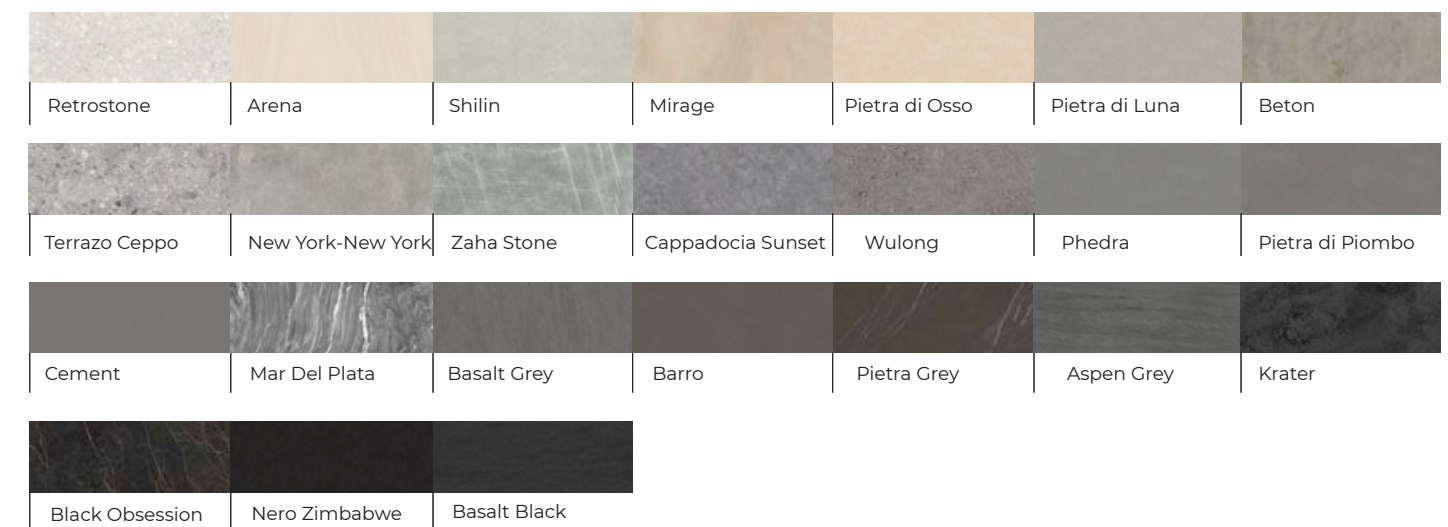

COLORFEEL

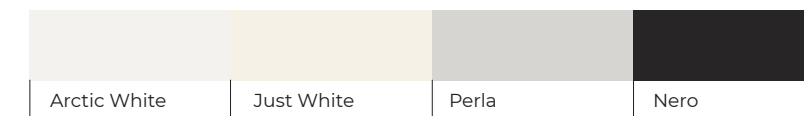

IRON



TIMBER



STEEL

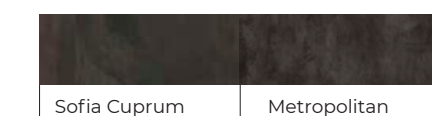

Bitte fragen Sie nach Modellen mit Sofortlieferung. / Por favor consultar modelos para entrega inmediata.

„Das Design als tägliches Erlebnis“
“Il design che si vive quotidianamente”

NEOLITH
BATHROOM
Collection

Der gesinterte Stein von Neolith, seine Texturen, Designs und Farben, schaffen neue Trends im Badezimmer-Design und eröffnen neue Möglichkeiten, die früher unvorstellbar waren.

Darüber hinaus kann dasselbe Material, dank der verschiedenen erhältlichen Formate und Stärken in jedem Badezimmer, auf allen Böden und an allen Wänden, an Waschbecken, Dusch- und Badewannen eingesetzt werden. Was zu äußerster Sauberkeit und ästhetischer Einheitlichkeit beiträgt. Dabei ist es sogar möglich, ganze Wände mit einer einzigen Platte zu verkleiden und so einhüllende, harmonische Räume voller Persönlichkeit zu schaffen.

Le superfici Neolith, con le loro consistenze, design e colori, creano nuove tendenze nella progettazione della sala da bagno, offrendo nuove possibilità, inimmaginabili prima d'ora.

Inoltre, grazie ai vari formati e spessori disponibili, ora è possibile utilizzare lo stesso materiale in tutto il bagno: su pavimenti, pareti, lavelli, piatti doccia e vasche da bagno. Ciò si traduce in massima pulizia e uniformità estetica. È inoltre possibile, tra l'altro, coprire le pareti interamente con un unico pezzo, creando spazi avvolgenti, armoniosi e pieni di personalità.

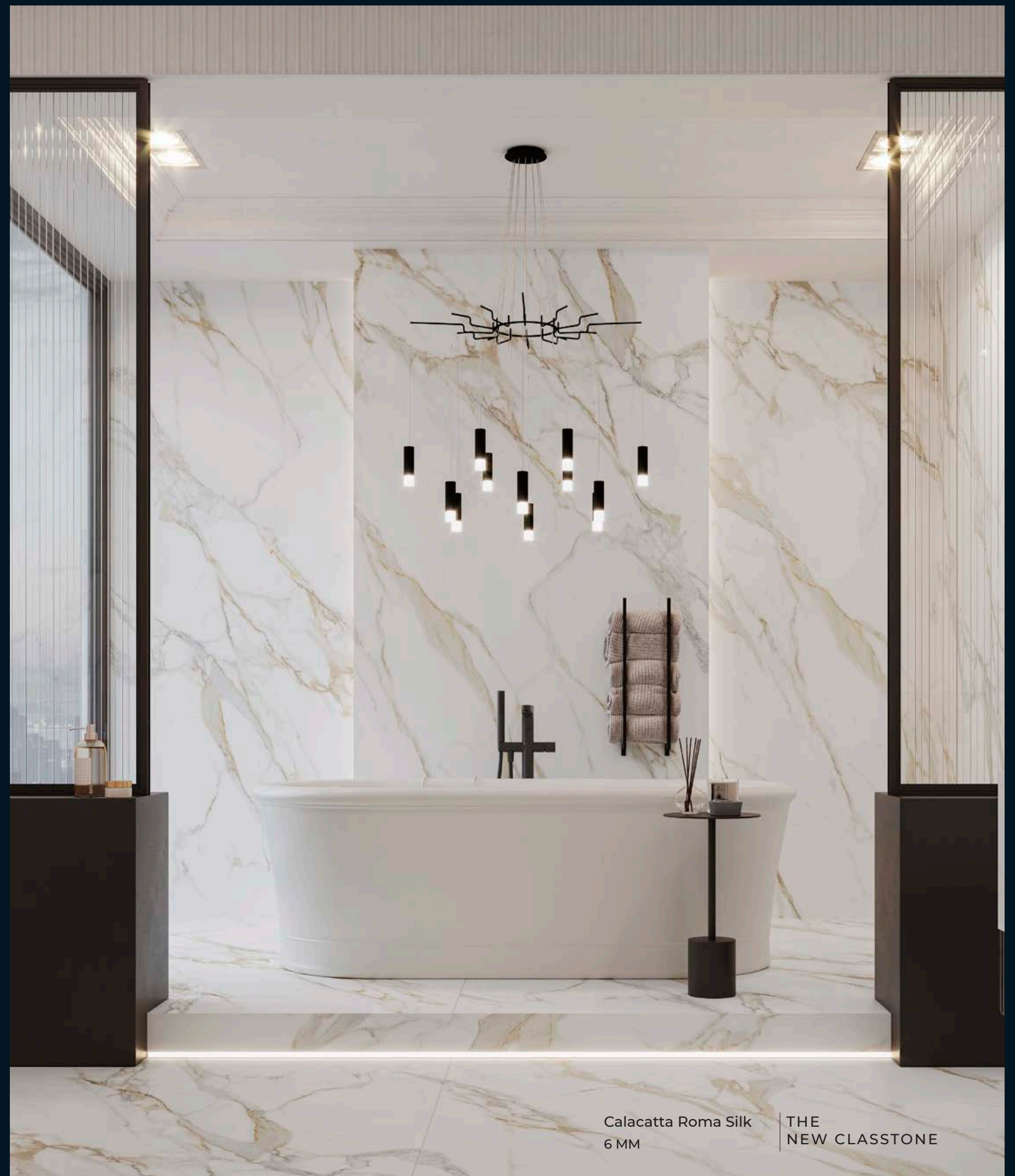

Calacatta Roma Silk
6 MM

THE
NEW CLASSTONE



WA RESIDENCE
Kota Baru Parahyangan, (Indonesia)

Interior Design: INERRE Interior
Architecture: Pranala Associates

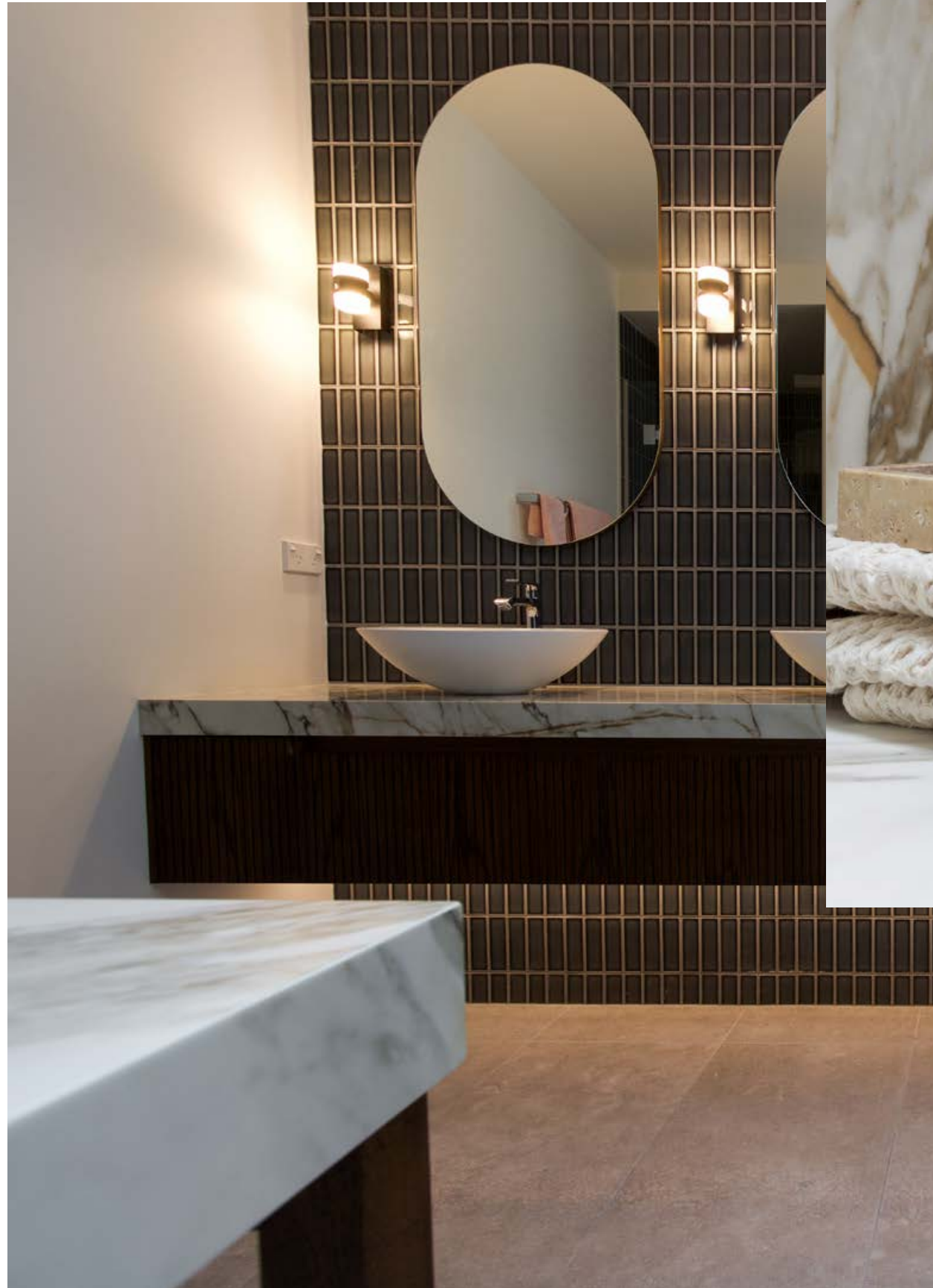

PRIVATE RESIDENCE,
Auckland, (New Zealand)

Design: Shane George
Image: Olivia Atkinson Design

Everest Sunrise Silk

THE
NEW CLASSTONE

Cappadocia Sunset Silk

FUSION

6 MM & 12 MM - 1/4" & 1/2"



BATHROOM



PRIVATE RESIDENCE,
Barcelona, (Spain)

Design: The Room Studio
Image: Mauricio Fuertes

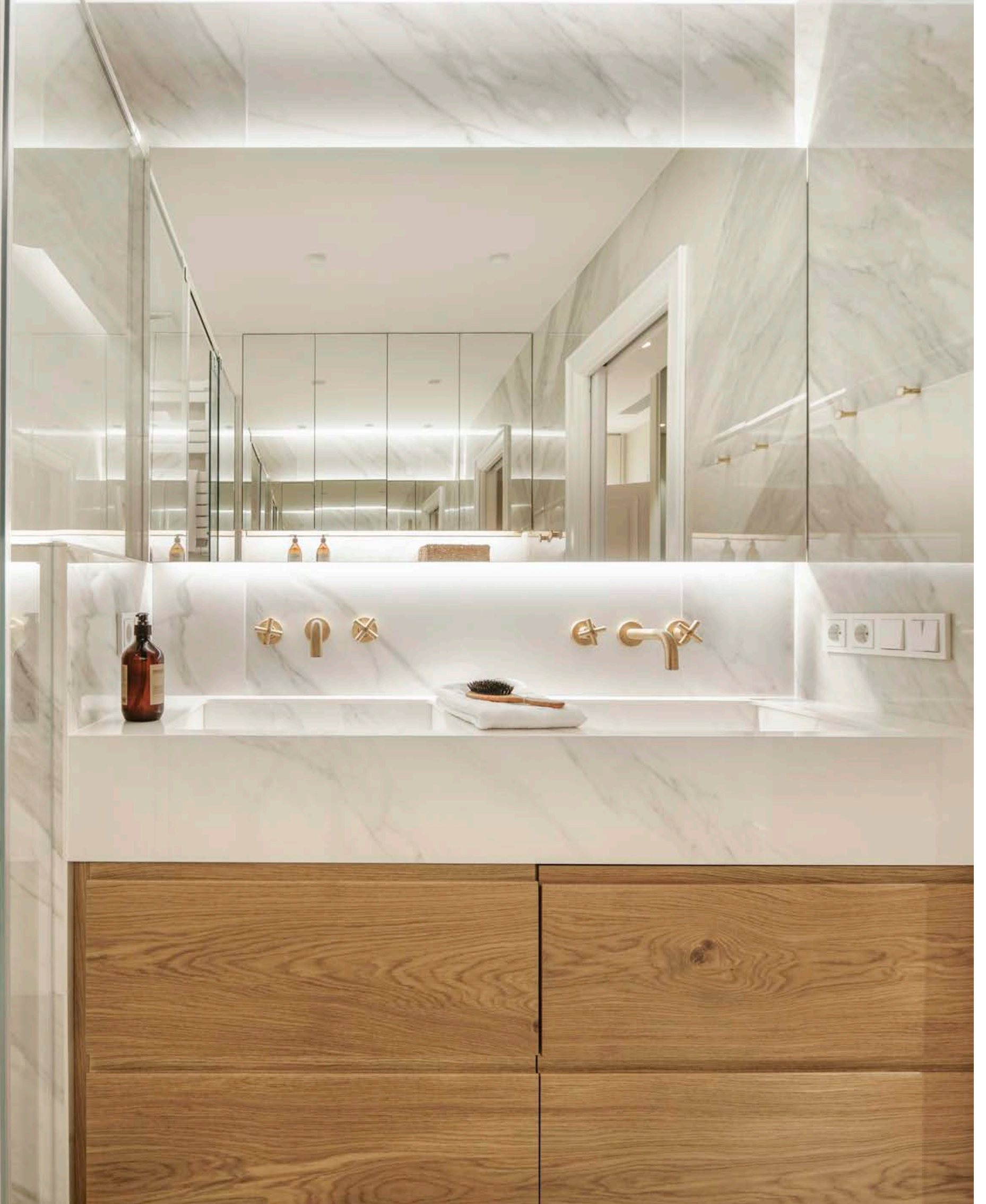



Whitehaven Ultrasoft
6 MM - 1/4"

THE
NEW CLASSTONE



BATHROOM

Cappadocia Sunset Silk

FUSION

6 MM & 12 MM - 1/4" & 1/2"



BATHROOM

Beton Silk | FUSION
12 MM - 1/2"

PRIVATE RESIDENCE
Melbourne, (Australia)

Design: Studio Griffiths
Image: Sharyn Cairns

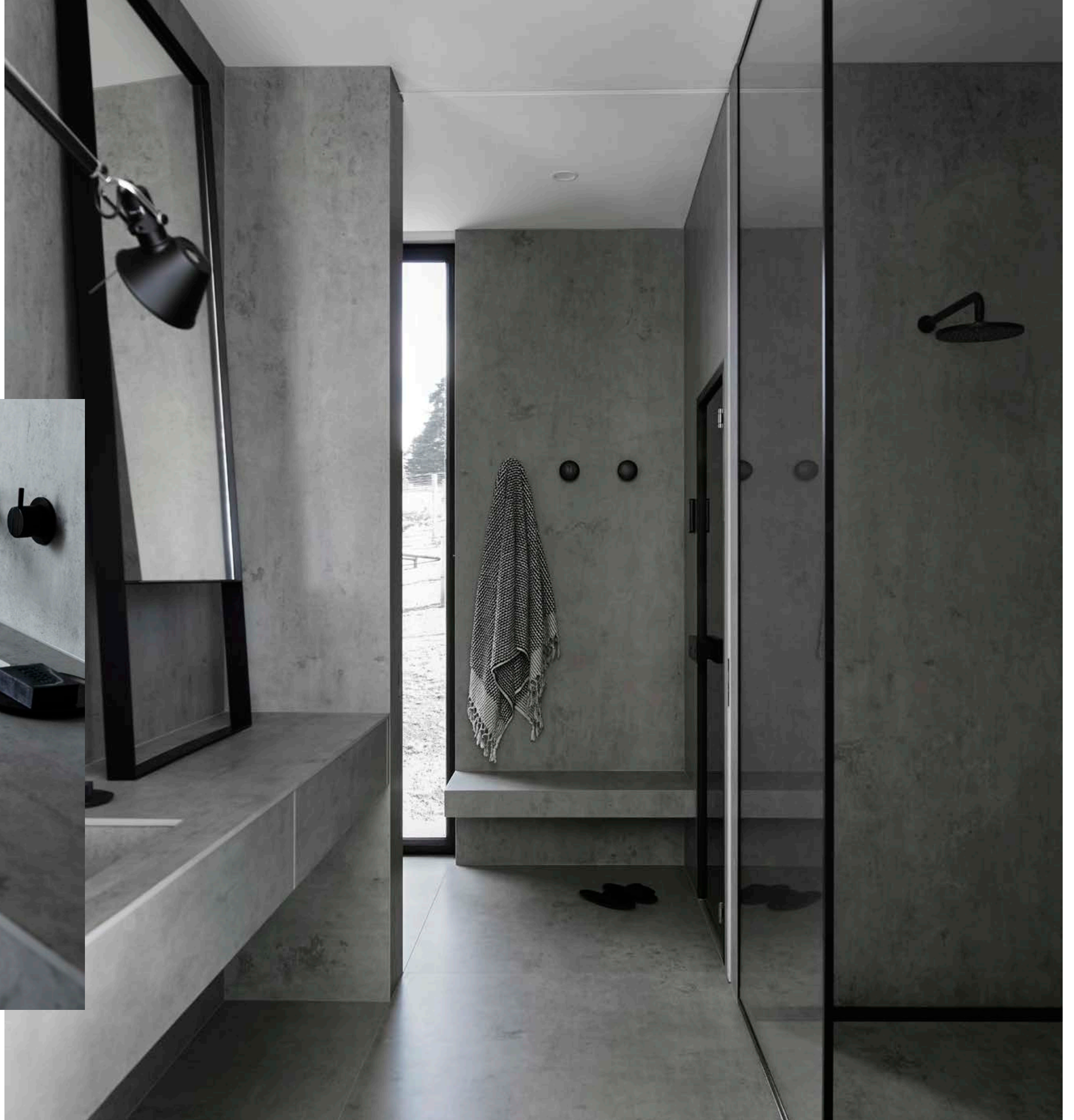

BATHROOM

Shilin Slate | FUSION

6 MM & 12 MM

1/4" & 1/2"



INTERHOTEL,
Madrid, (Spain)

Design: Sara Folch
Image: Paloma Pacheco



BATHROOM

Calista Silk | THE
12 MM - 1/2" | NEW CLASSTONE



BATHROOM

Mar del Plata Slate | FUSION

6 MM & 12 MM

1/4" & 1/2"



NEOLITH HEADQUARTERS,
Castellón, (Spain)

Design: Giuliana Barandarián

Metropolitan Steel Touch | STEEL

6 MM - 1/4"



BATHROOM

Iron Frost Satin | IRON
6 MM - 1/4"



BATHROOM



PRIVATE RESIDENCE,
Barcelona, (Spain)

Design: The Room Studio
Image: Mauricio Fuertes

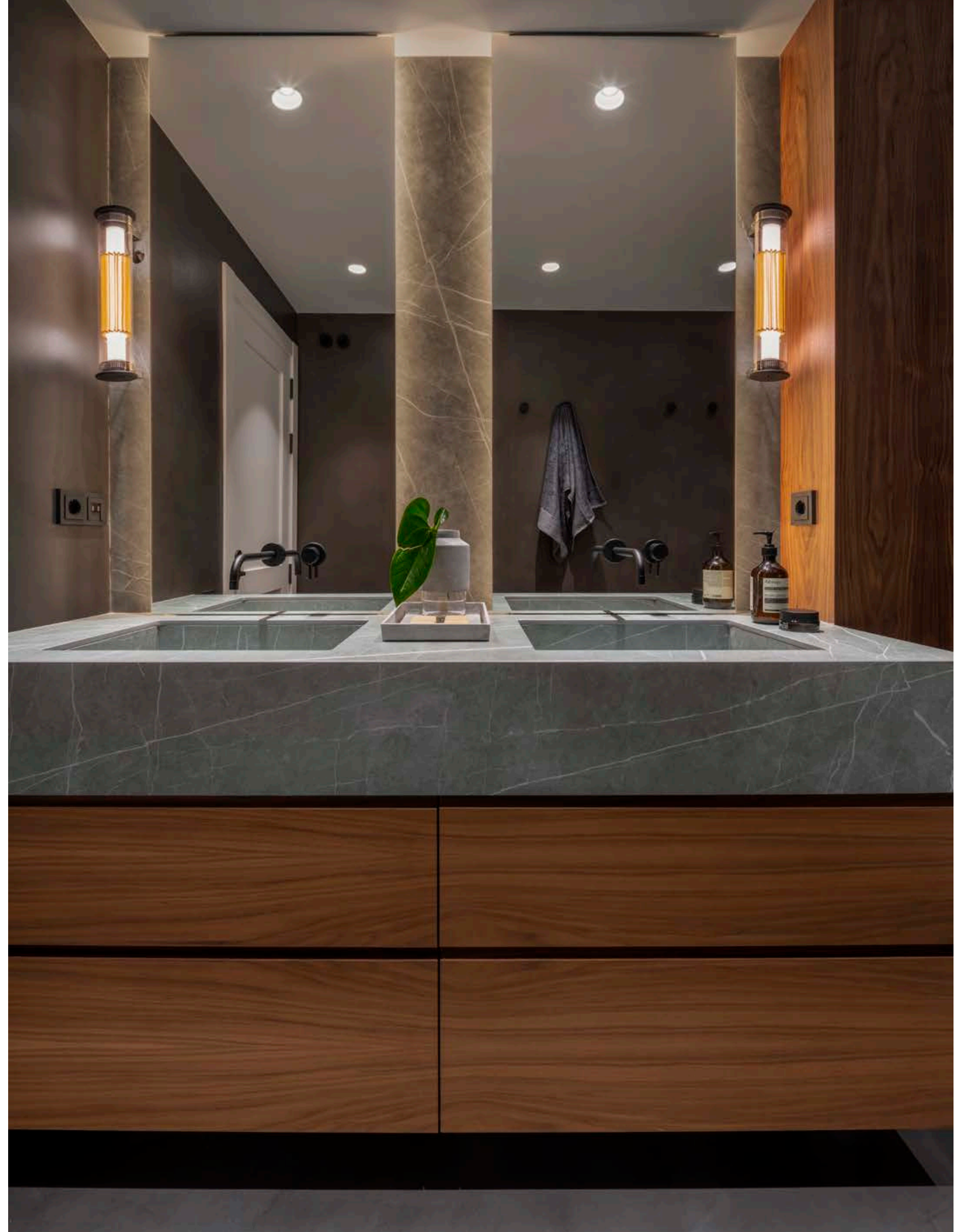

BATHROOM

Krater Riverwashed | FUSION

12 MM - 1/2"



Strata Argentum Riverwashed

12 MM

THE
NEW CLASSTONE



PRIVATE RESIDENCE,
Medellín, (Colombia)

Design: Arquitectura Mutuos
Fabricated: Artesa
Image: Carlos Velez



PRIVATE RESIDENCE,
(Colombia)

Design: Arquiara
Stonemason: Volterra Stone
Distributed: Vianova SAS
Image: Carlos Velez

Phedra Satin | FUSION

12 MM - 1/2"

PRIVATE RESIDENCE,
Oslo, (Norway)

Design: Huseby Kjokken
Distributed: Scan Granitt
Image: VP Living



BATHROOM

Iron Corten Satin | IRON
12 MM - 1/2"



BATHROOM

PRIVATE RESIDENCE
Wellington, (New Zealand)

Design: Happy Home Interiors

Blanco Carrara Silk
12 MM - 1/2"

THE
NEW CLASSTONE



PRIVATE RESIDENCE,
Oslo, (Norway)

Design: Huseby Kjekken
Distributed: Scan Granitt
Image: VP Living



BATHROOM

Duschwannen Neolith Piattibelli / Piatti doccia Neolith Piattibelli

Die Duschwanne Neolith Piattibelli ist in großer Auswahl an Maßen und Farben erhältlich und damit die perfekte Lösung für Ihr Bad. Einfach einzubauen, aus einem Stück, ohne Fugen.

Il piatto doccia Neolith Piattibelli presenta un'ampia gamma di misure e colori, che lo convertono nella soluzione perfetta per il bagno. Facile da installare, in un unico pezzo, senza giunture.

Die Piattibelli-Duschwannen verwenden Neolith als Oberflächenverkleidung und bieten ein vollkommen rutschfestes Finish, gemäß Zertifikat AIDIMME/Norm UNE EN 14527:2016+A1:2019 „Duschwannen für den Hausgebrauch“. Sie wird in der Ultra Slim-Technik hergestellt, einem einzigartigen, patentierten System, bei dem der Rohstoff so geformt wird, dass ein Produkt von nur 23 mm Stärke entsteht.

Es ist ideal für Renovierungsarbeiten geeignet, da seine geringe Stärke keine Hindernisse oder Stufen am Zugang zur Dusche entstehen lässt. Darüber hinaus sind undichte Stellen ausgeschlossen, da die Duschwanne aus einem Stück ohne Fugen gefertigt wird.

Mit dieser bahnbrechenden Technologie kann Neolith gewölbt werden, um ein progressives Gefälle für einen schnellen Wasserablauf entstehen zu lassen (gemäß Zertifikat AIDIMME/Norm UNE EN 14527:2016+A1:2019). Diese Technologie passt hervorragend zu den gängigen Abflussventilen und schafft die perfekte Kombination zwischen Design und Effizienz.

Neolith stellt die Piattibelli Duschwannen nicht selbst her, aber vertritt die Firma als Vertriebsgesellschaft auf verschiedenen Märkten.

I piatti doccia Piattibelli utilizzano Neolith come superficie di rivestimento e presentano una finitura completamente antiscivolo, secondo il certificato AIDIMME/norma UNE EN 14527:2016+A1:2019 "Piatti doccia a uso domestico". Viene prodotto con tecnologia di fabbricazione Ultra Slim, un sistema brevettato unico sul mercato in cui la materia prima viene plasmata per ottenere un prodotto di soli 23 mm di spessore.

È ideale per le ristrutturazioni, dato che il suo spessore non crea barriere, né richiede la costruzione di scalini di accesso alla doccia. Essendo inoltre fabbricato come elemento unico, senza punti di giuntura, viene esclusa qualsiasi possibilità di filtrazione.

Attraverso questa tecnologia all'avanguardia si riesce a curvare Neolith fino a ottenere le pendenze di evacuazione progressive, progettate appositamente per agevolare il drenaggio veloce dell'acqua (come da certificazione AIDIMME/norma UNE EN 14527:2016+A1:2019). Questa tecnologia si integra perfettamente con le pilette di scarico leader del mercato creando la combinazione perfetta tra design ed efficienza. Neolith non fabbrica i piatti doccia Piattibelli, ma li commercializza su vari mercati.

ERHÄLTICHE FORMATE / FORMATI DISPONIBILI

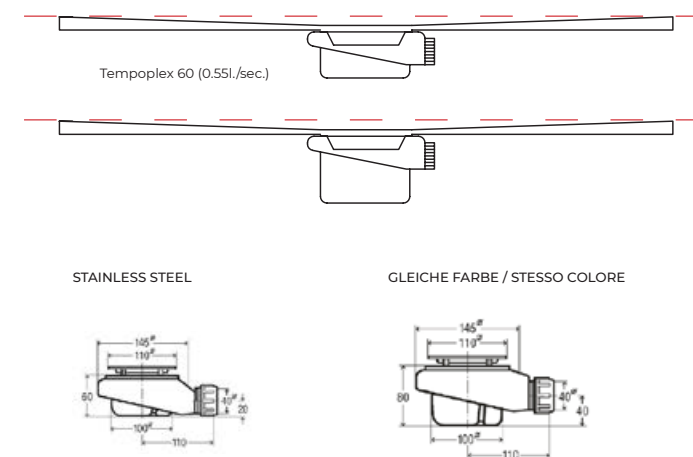
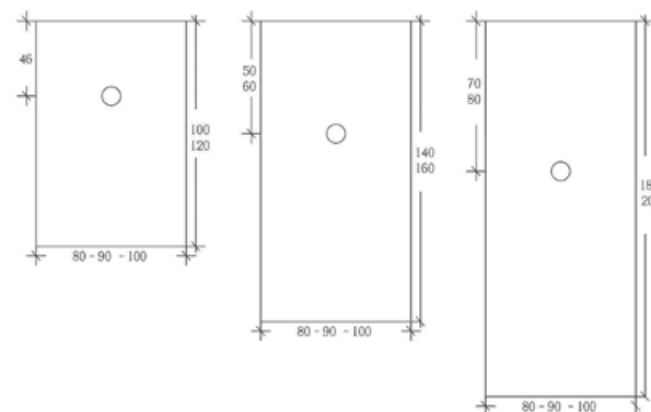

ERHÄLTICHE MODELLE / MODELLI DISPONIBILI

THE NEW CLASSTONE

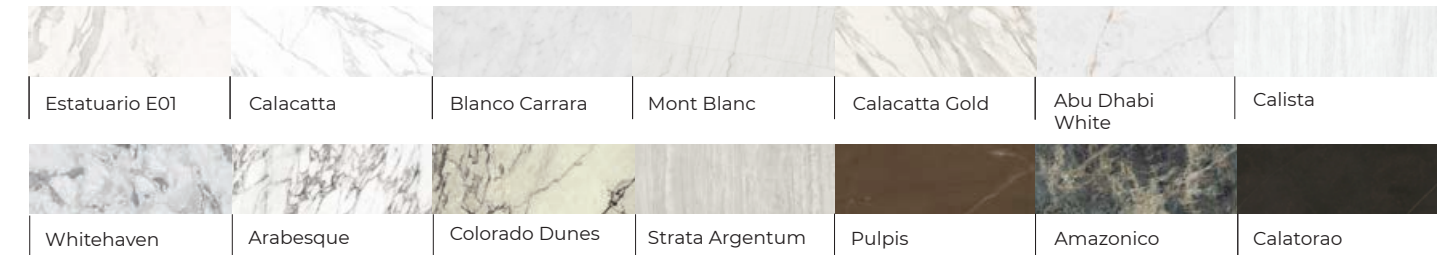

FUSION



COLORFEEL



IRON



Bitte fragen Sie nach Modellen mit Sofortlieferung. / Si prega di consultare i modelli per la consegna immediata.

Waschtischplatten / Lavabi da bagno

Die Oberflächen von Neolith sind die beste Wahl für Ihr Badezimmer: Dem Tempel der Sauberkeit.

Le superfici Neolith sono la scelta migliore per la sala da bagno: il tempio della pulizia.

Die Badezimmerlinie von Neolith verleiht den Räumen ein einheitliches und minimalistisches Erscheinungsbild mit der Einbindung der Waschbeckenlinie Neolith, die aus dem gleichen Material gestaltet ist wie die jeweiligen Arbeitsplatten.

Dank der bahnbrechenden Techniken kann das Material abgeschrägt werden, um ein progressives Ablaufgefälle für einen schnellen Wasserablauf bereitzustellen (gemäß Norm UNE-EN 14527) und es wird eine Beständigkeit gegenüber Temperaturänderungen erreicht, dadurch ist das Material langlebig und leicht zu reinigen (gemäß Norm UNE-EN 13310).

Neolith Sinks, ein Element mit einzigartigen Eigenschaften, das ein ganzheitliches und funktionales Badezimmerkonzept darstellt.

La linea da bagno di Neolith permette di dotare gli spazi di un aspetto più integrale e minimalista attraverso l'integrazione dei lavelli Neolith realizzati nello stesso materiale utilizzato per i ripiani.

Con tecniche all'avanguardia si riesce a curvare il materiale fino a ottenere le pendenze di evacuazione progressive disegnate per agevolare la rapida evacuazione dell'acqua (a norma UNE-EN 14527) e si ottiene inoltre una resistenza ai cambiamenti di temperatura che conferisce durabilità e predisposizione per la pulizia (a norma UNE-EN 13310).

I lavelli Neolith sono un elemento dalle caratteristiche straordinarie e presentano un concetto di bagno integrato e funzionale.



500 x 300 mm / 20" x 11 4/5"



BIG SIZE: 700 x 300 mm / 27 1/2" x 11 4/5"

ERHÄLTICHE MODELLE / MODELLI DISPONIBILI

THE NEW CLASSTONE

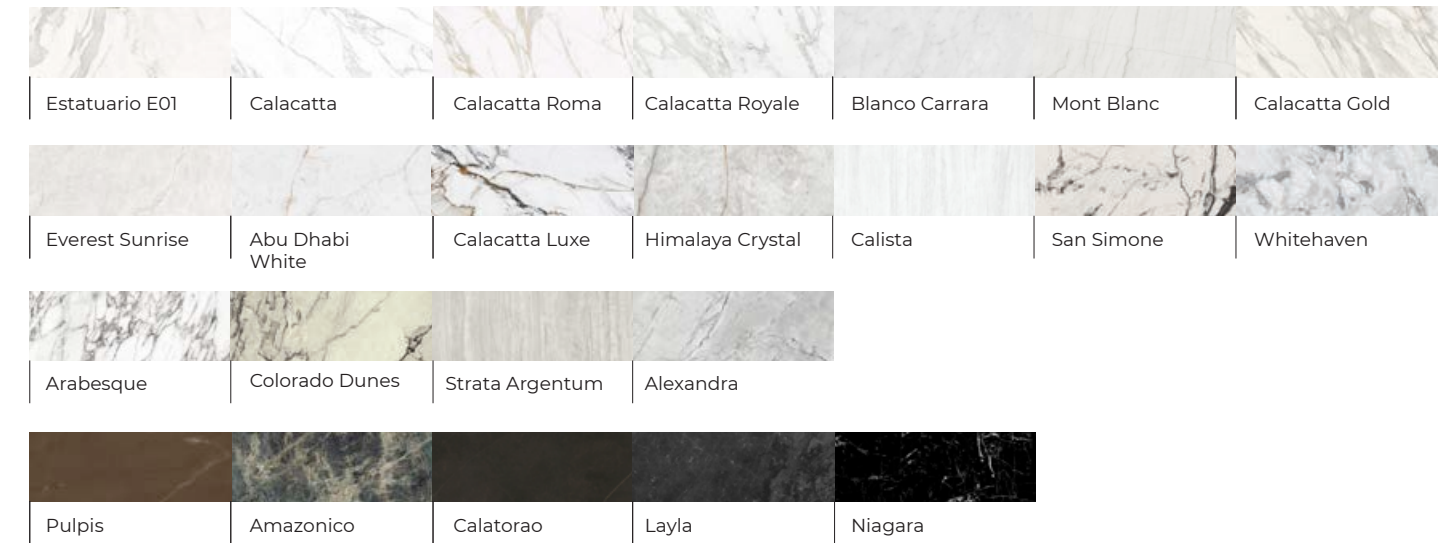

FUSION

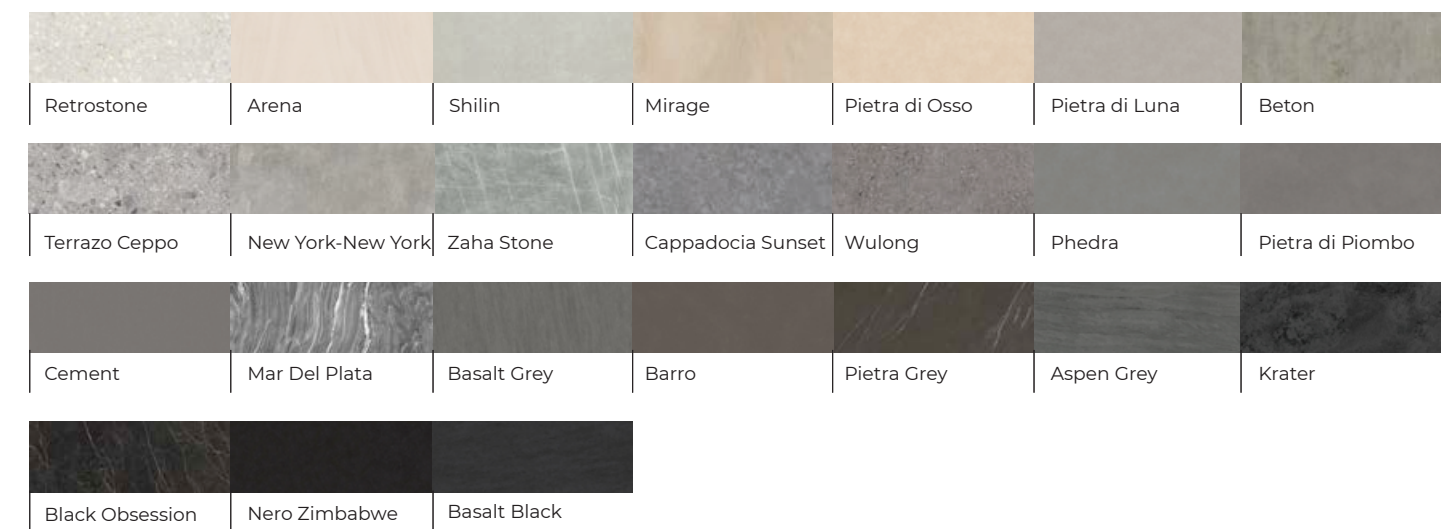

COLORFEEL



IRON



TIMBER

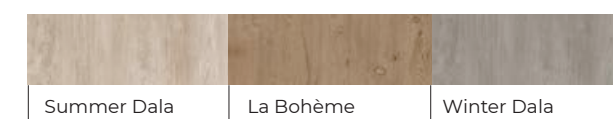

STEEL

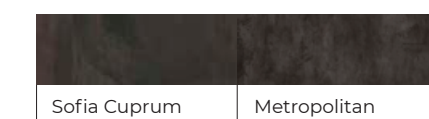

Bitte fragen Sie nach Modellen mit Sofortlieferung. / Si prega di consultare i modelli per la consegna immediata.

NEOLITH GALLERY

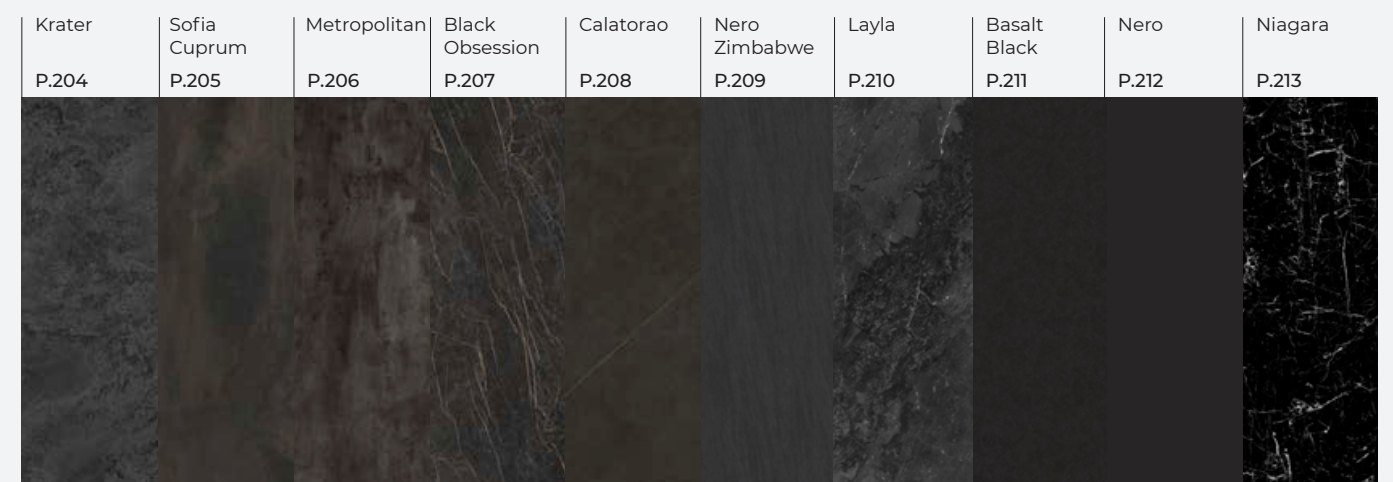
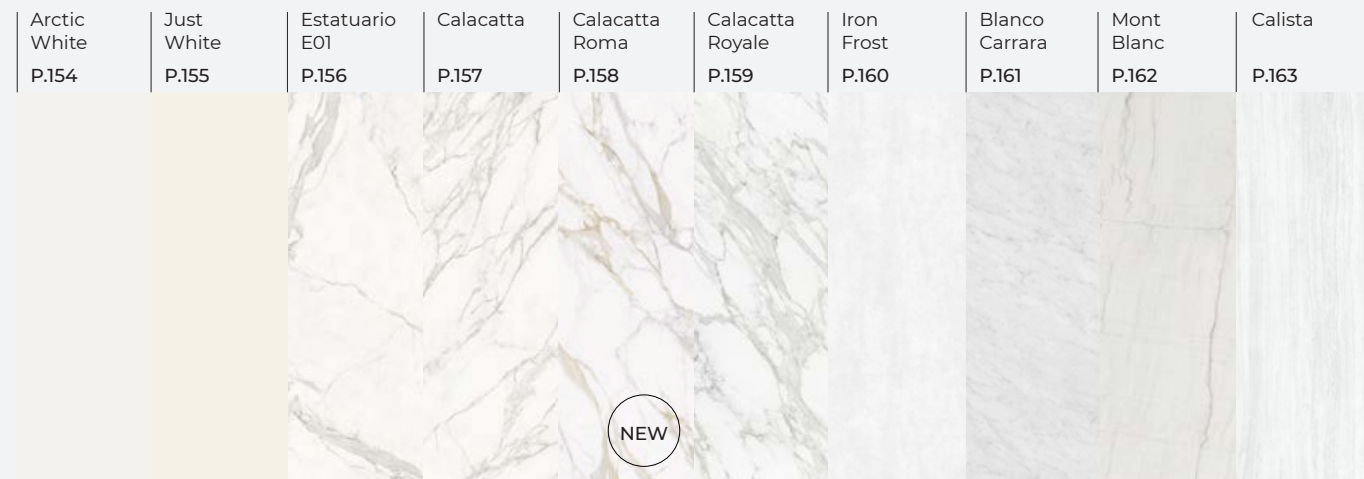

Arctic White

COLORFEEL

Satin
Silk
Nanotech Polished

3 MM - 1/8"
6 MM - 1/4"
12 MM - 1/2"
20 MM - 3/4"

Just White

COLORFEEL

Silk

3 MM - 1/8"
6 MM - 1/4"
12 MM - 1/2"
20 MM - 3/4"



Abbildung der vollständigen Tafel / Immagine lastra completa



Abbildung der vollständigen Tafel / Immagine lastra completa

Estatuario

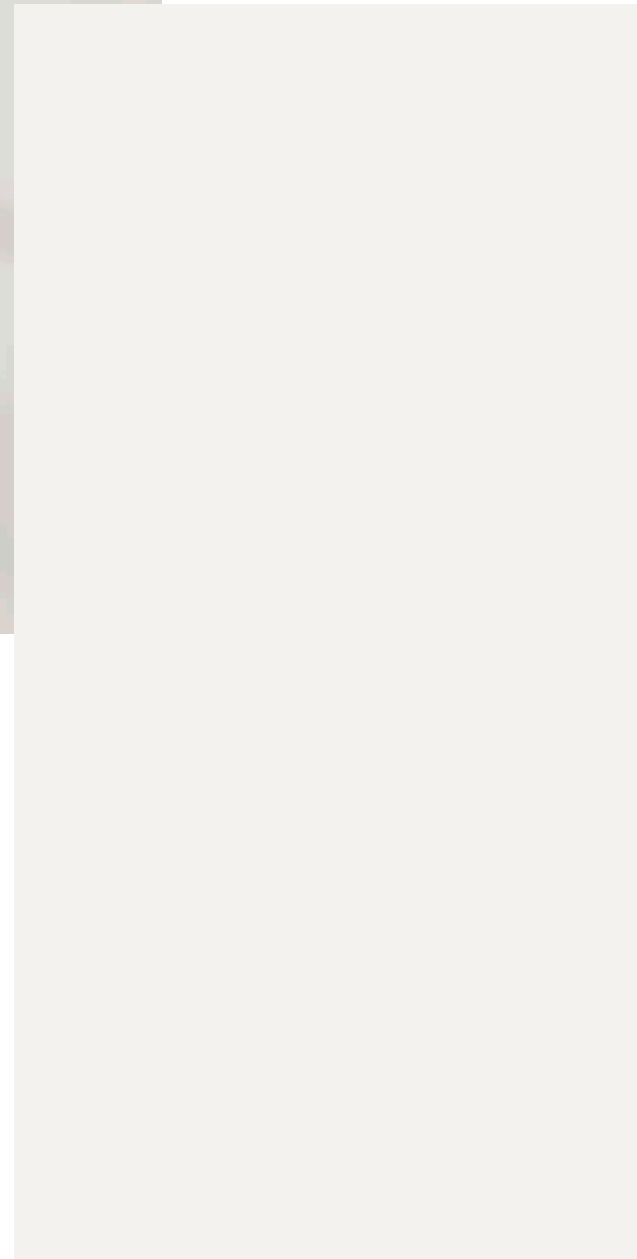
THE
NEW CLASSTONE

Silk
Décor Polished
Ultrasoft

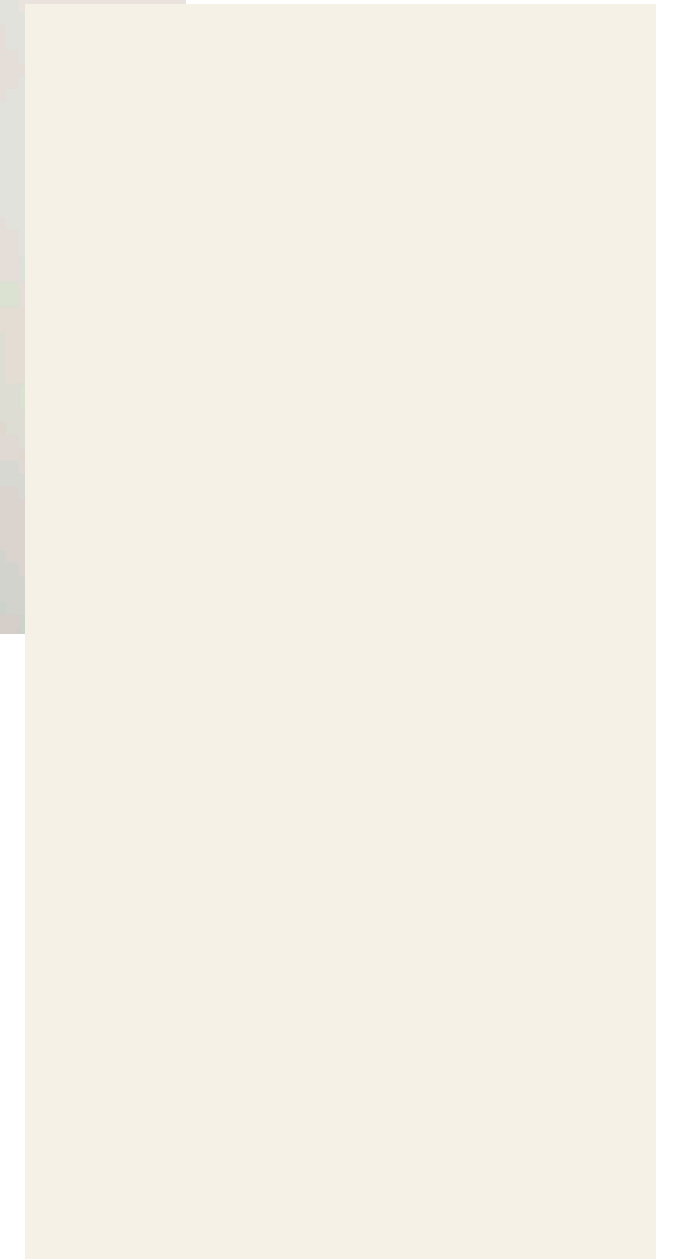
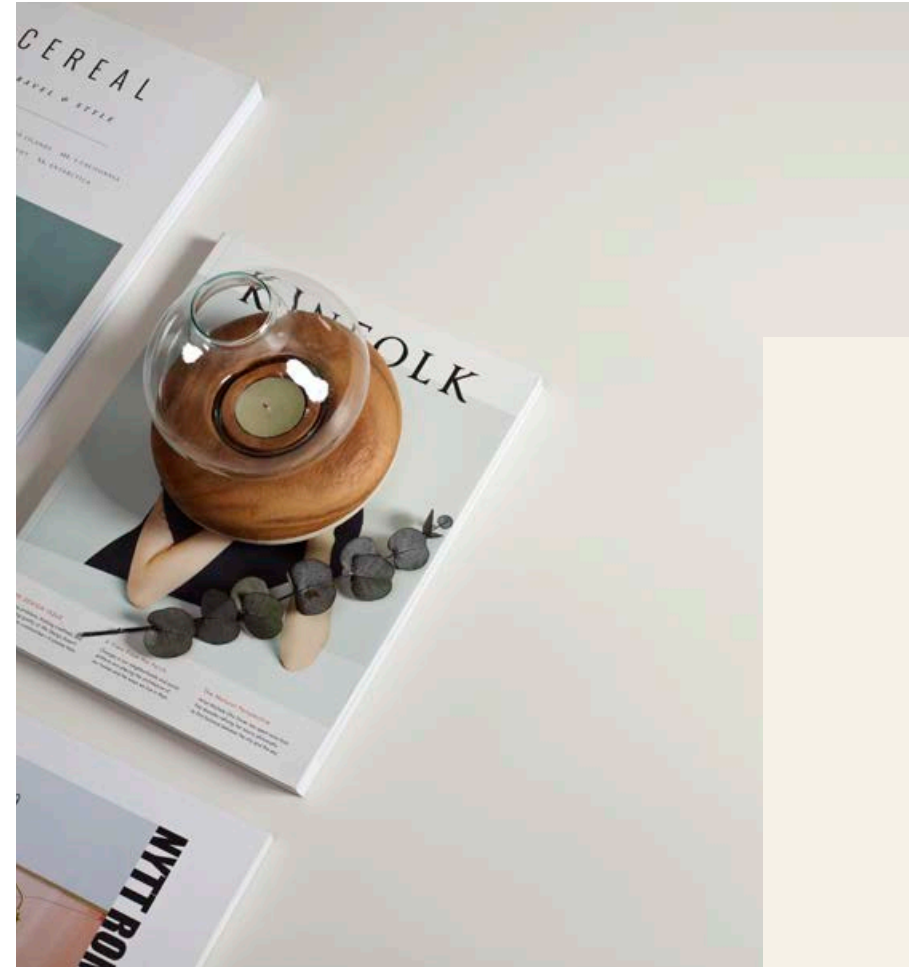
3 MM - 1/8"
6 MM - 1/4"
12 MM - 1/2"
20 MM - 3/4"



Abbildung der vollständigen Tafel / Immagine lastra completa

Calacatta

THE
NEW CLASSTONE

Silk
Décor Polished
Ultrasoft

3 MM - 1/8"
6 MM - 1/4"
12 MM - 1/2"
20 MM - 3/4"



Abbildung der vollständigen Tafel / Immagine lastra completa

Calacatta Roma

THE
NEW CLASSTONE

Silk

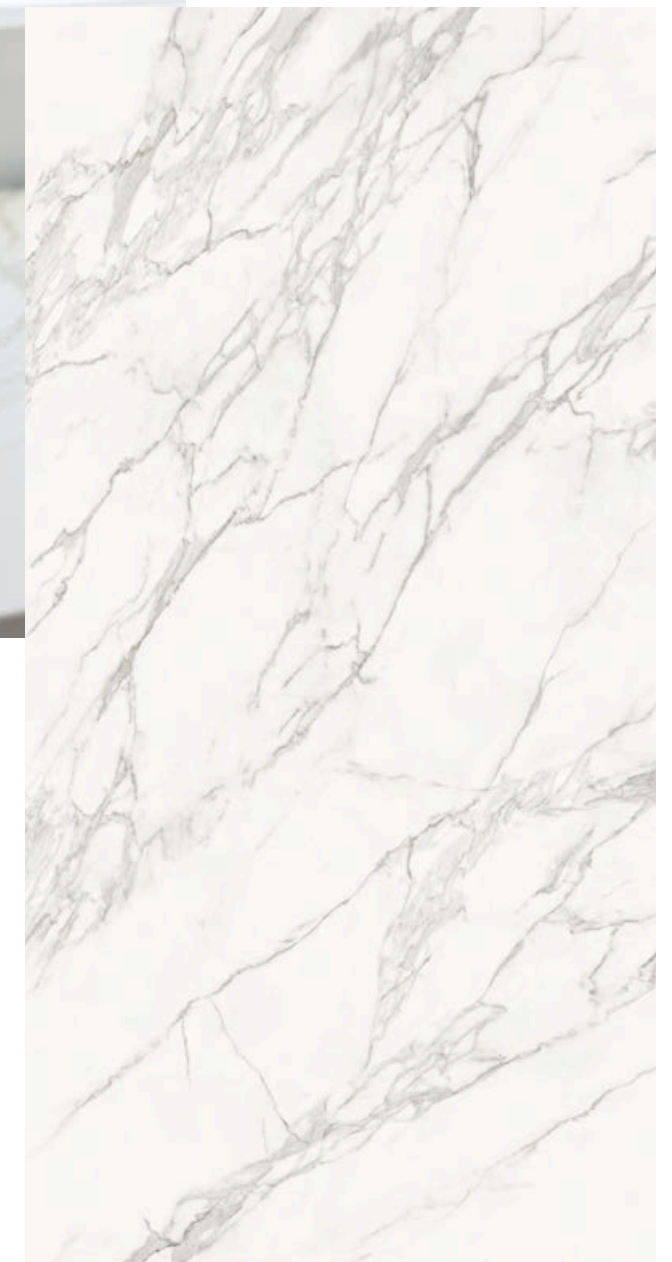
6 MM - 1/4"
12 MM - 1/2"
20 MM - 3/4"



Abbildung der vollständigen Tafel / Immagine lastra completa

Calacatta Royale

THE
NEW CLASSTONE

Silk
Décor Polished
Ultrasoft

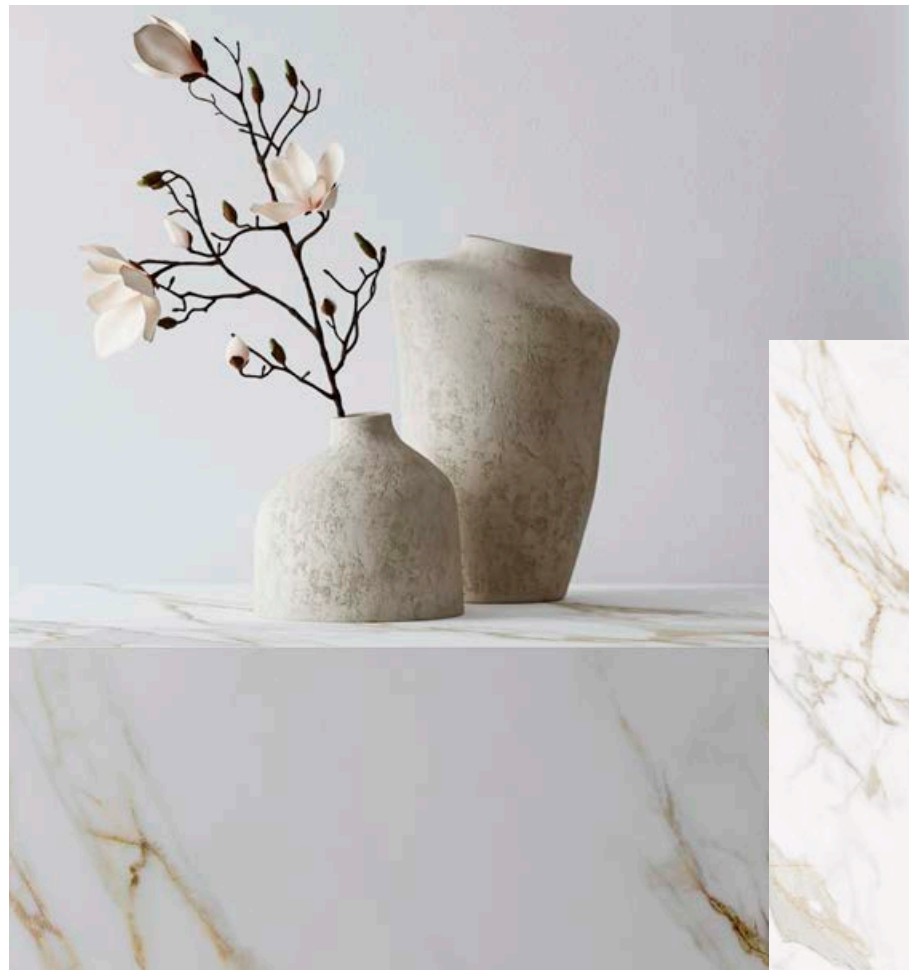
6 MM - 1/4"
12 MM - 1/2"
20 MM - 3/4"



Abbildung der vollständigen Tafel / Immagine lastra completa

NEW

Fragen Sie Ihren lokalen Vertriebspartner nach der Verfügbarkeit der neuen Neolith-Modelle
Rivolgiti al tuo concessionario di fiducia per conoscere la disponibilità dei nuovi modelli Neolith

Iron Frost

IRON

Satin

3 MM - 1/8"
6 MM - 1/4"
12 MM - 1/2"



Abbildung der vollständigen Tafel / Immagine lastra completa

Blanco Carrara

THE
NEW CLASSTONE

Silk

3 MM - 1/8"
6 MM - 1/4"
12 MM - 1/2"



Abbildung der vollständigen Tafel / Immagine lastra completa

Mont Blanc

THE
NEW CLASSTONE

Silk

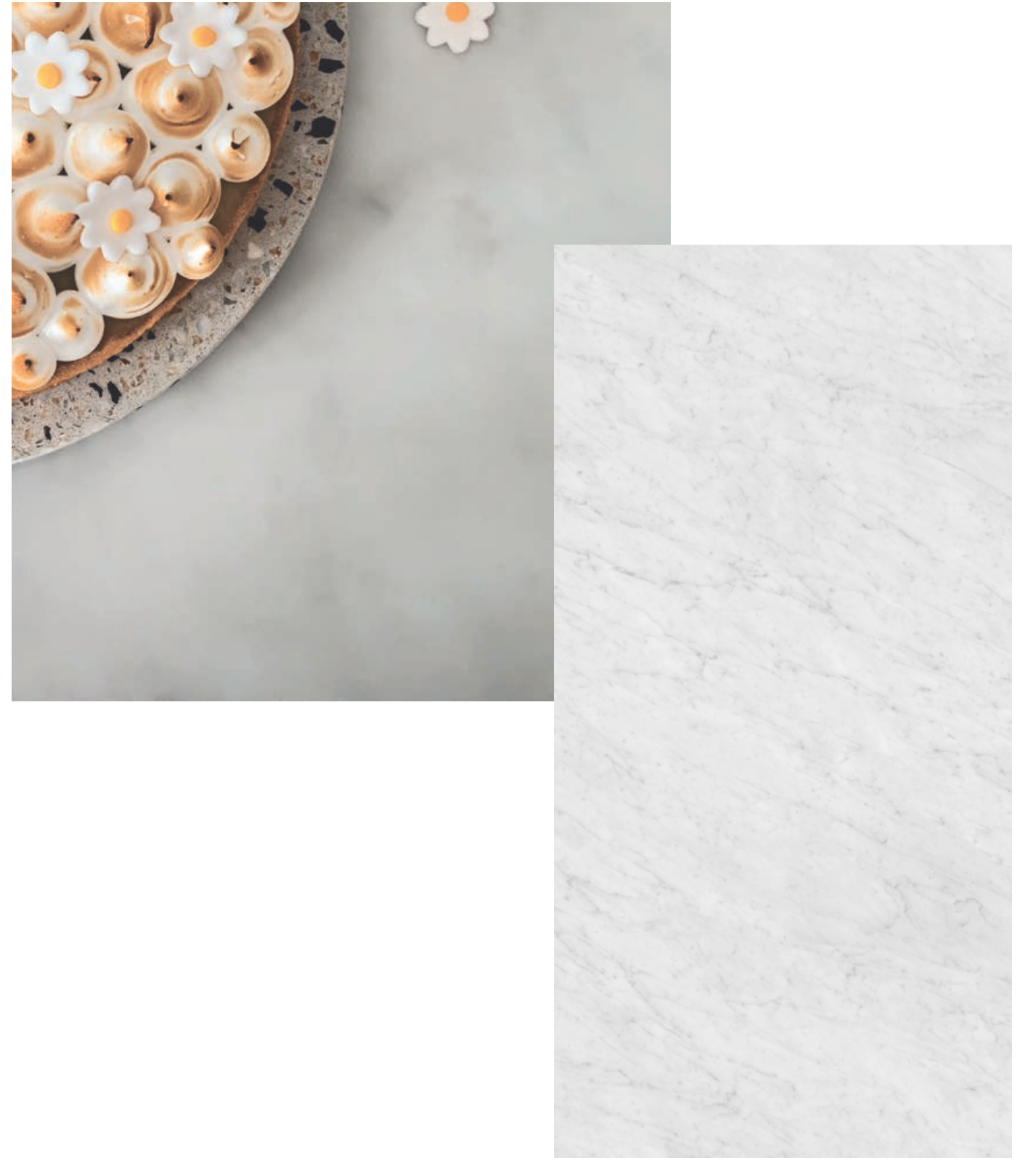
3 MM - 1/8"
6 MM - 1/4"
12 MM - 1/2"
20 MM - 3/4"



Abbildung der vollständigen Tafel / Immagine lastra completa

Calista

THE
NEW CLASSTONE

Silk
Décor Polished
Ultrasoft

3 MM - 1/8"
6 MM - 1/4"
12 MM - 1/2"
20 MM - 3/4"



Abbildung der vollständigen Tafel / Immagine lastra completa

Calacatta Gold

THE
NEW CLASSTONE

Silk
Décor Polished
Ultrasoft

3 MM - 1/8"
6 MM - 1/4"
12 MM - 1/2"
20 MM - 3/4"



Abbildung der vollständigen Tafel / Immagine lastra completa

Everest Sunrise

THE
NEW CLASSTONE

Silk
Décor Polished
Ultrasoft

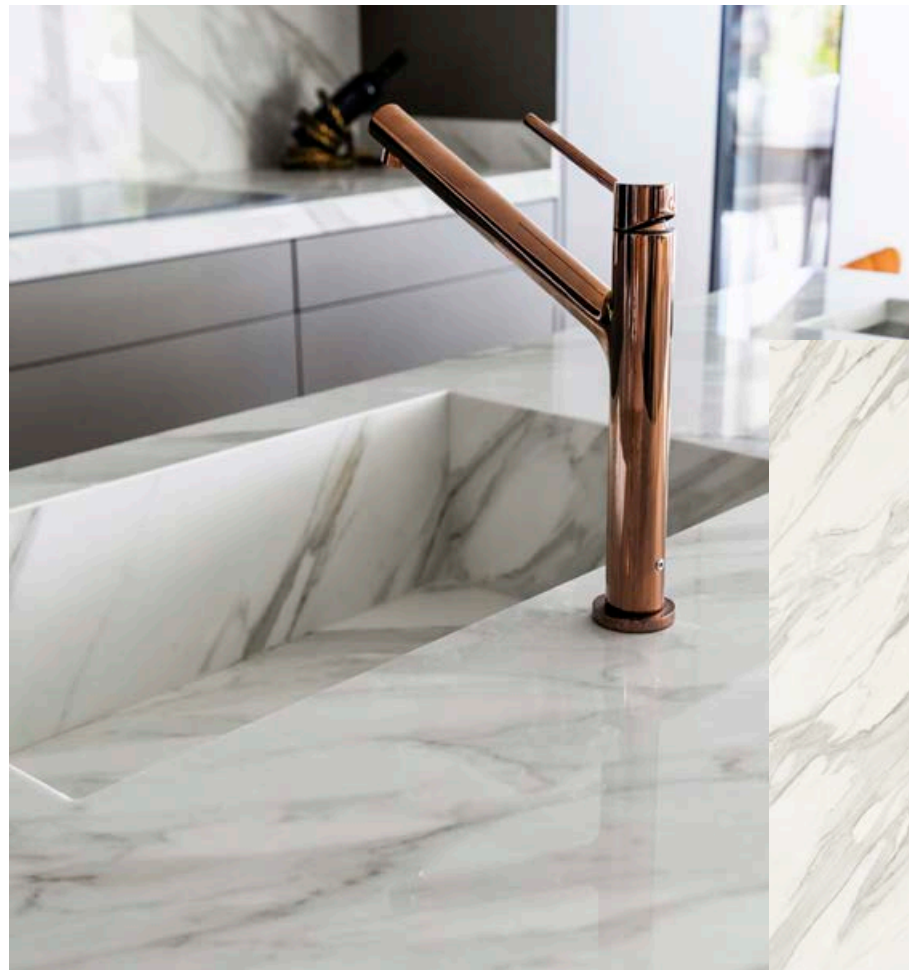
6 MM - 1/4"
12 MM - 1/2"
20 MM - 3/4"



Abbildung der vollständigen Tafel / Immagine lastra completa

NEW

Fragen Sie Ihren lokalen Vertriebspartner nach der Verfügbarkeit der neuen Neolith-Modelle
Rivolgiti al tuo concessionario di fiducia per conoscere la disponibilità dei nuovi modelli Neolith

Abu Dhabi White

THE
NEW CLASSTONE

Silk
Décor Polished

3 MM - 1/8"
6 MM - 1/4"
12 MM - 1/2"
20 MM - 3/4"



Abbildung der vollständigen Tafel / Immagine lastra completa

Calacatta Luxe

THE
NEW CLASSTONE

Silk
Ultrasoft

6 MM - 1/4"
12 MM - 1/2"



Abbildung der vollständigen Tafel / Immagine lastra completa

Himalaya Crystal

THE
NEW CLASSTONE

Silk
Décor Polished
Ultrasoft

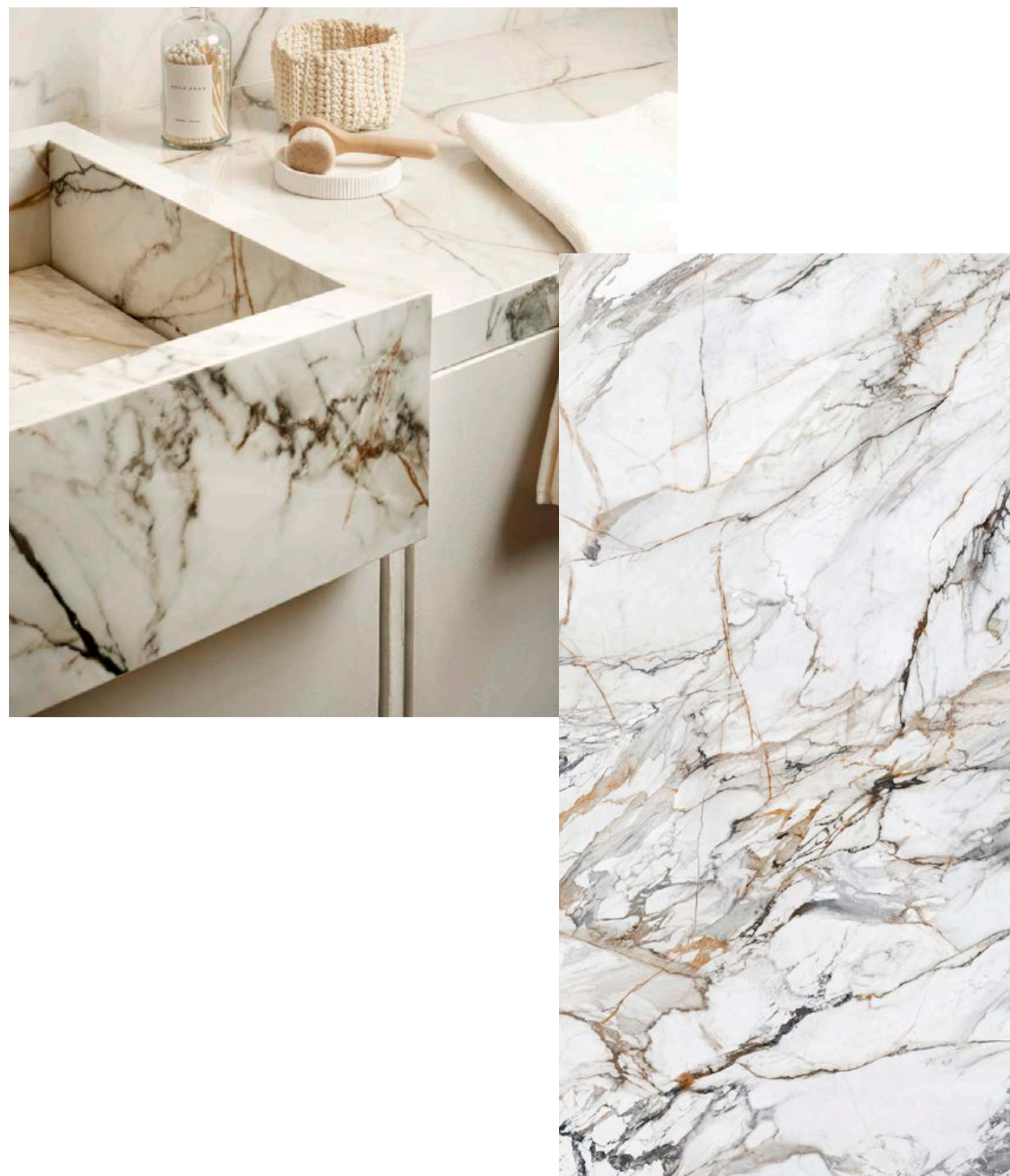
6 MM - 1/4"
12 MM - 1/2"
20 MM - 3/4"



Abbildung der vollständigen Tafel / Immagine lastra completa

Alexandra

THE
NEW CLASSTONE

Silk
Décor Polished
Ultrasoft

6 MM - 1/4"
12 MM - 1/2"
20 MM - 3/4"



Abbildung der vollständigen Tafel / Immagine lastra completa

Retrostone

FUSION

Silk

6 MM - 1/4"
12 MM - 1/2"
20 MM - 3/4"



Abbildung der vollständigen Tafel / Immagine lastra completa

San Simone

THE
NEW CLASSTONE

Silk
Décor Polished
Ultrasoft

6 MM - 1/4"
12 MM - 1/2"
20 MM - 3/4"



Abbildung der vollständigen Tafel / Immagine lastra completa

Arabesque

THE
NEW CLASSTONE

Silk
Décor Polished
Ultrasoft

3 MM - 1/8"
6 MM - 1/4"
12 MM - 1/2"
20 MM - 3/4"



Abbildung der vollständigen Tafel / Immagine lastra completa

Whitehaven

THE
NEW CLASSTONE

Silk
Décor Polished
Ultrasoft

3 MM - 1/8"
6 MM - 1/4"
12 MM - 1/2"
20 MM - 3/4"



Abbildung der vollständigen Tafel / Immagine lastra completa

Colorado Dunes

THE
NEW CLASSTONE

Silk
Décor Polished
Ultrasoft

3 MM - 1/8"
6 MM - 1/4"
12 MM - 1/2"
20 MM - 3/4"

Arena

FUSION

Satin

3 MM - 1/8"
6 MM - 1/4"
12 MM - 1/2"



Abbildung der vollständigen Tafel / Immagine lastra completa



Abbildung der vollständigen Tafel / Immagine lastra completa

Perla

COLORFEEL

Satin

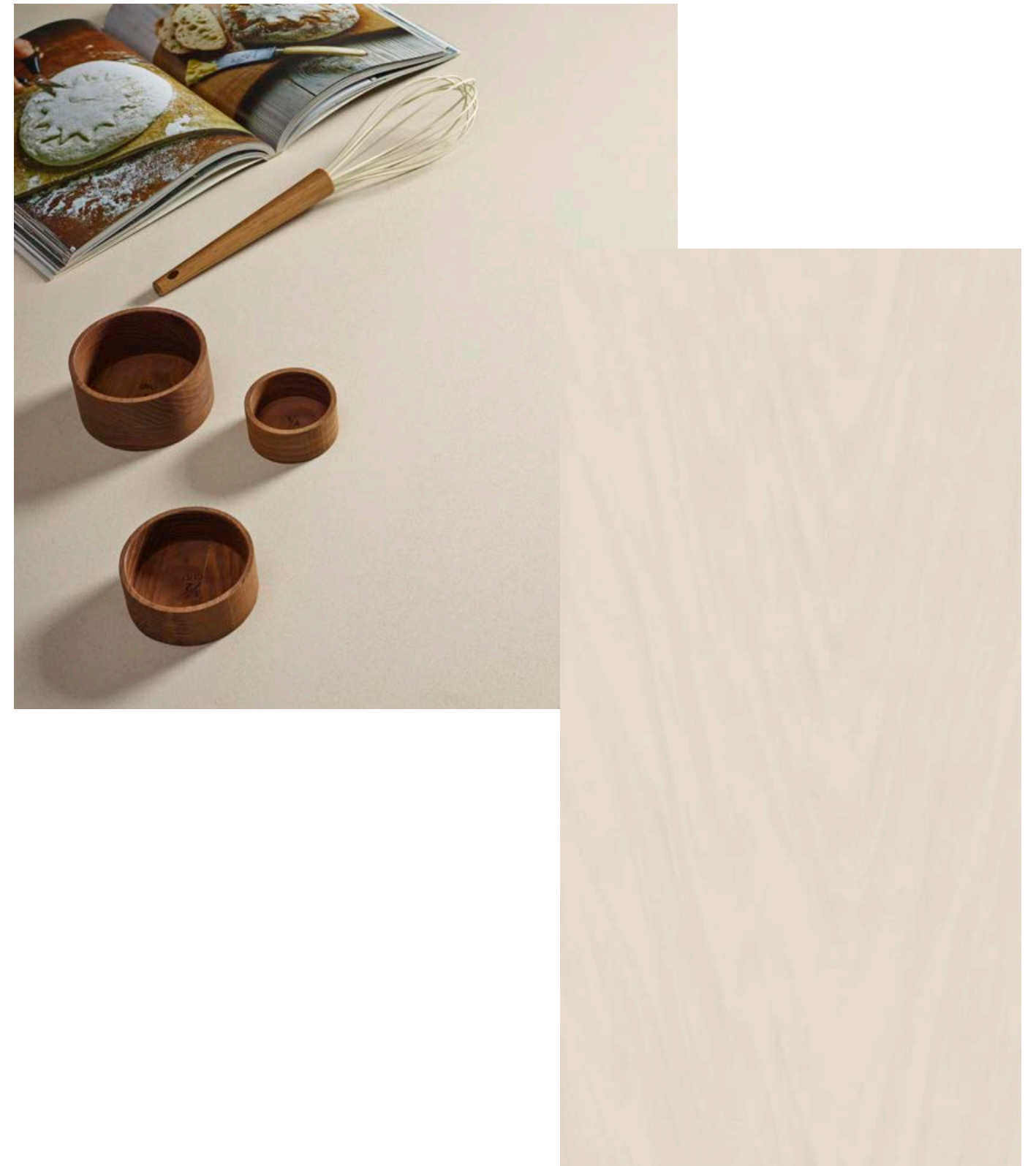
3 MM - 1/8"
6 MM - 1/4"



Abbildung der vollständigen Tafel / Immagine lastra completa

Strata Argentum

FUSION

Riverwashed

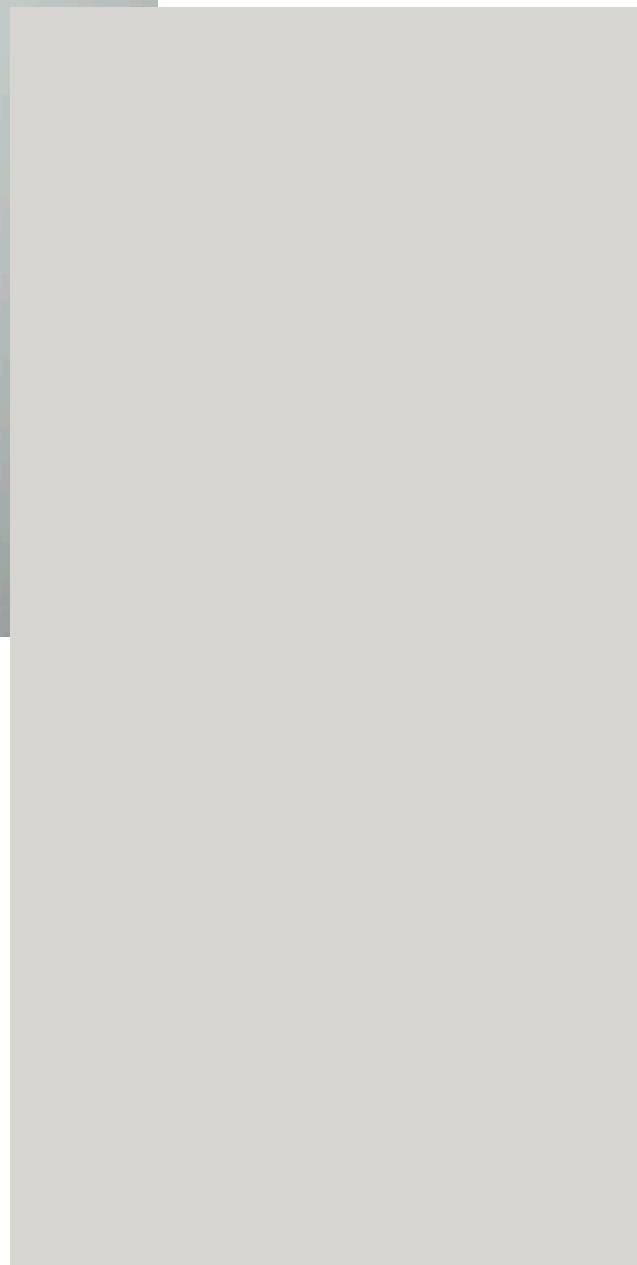
3 MM - 1/8"
6 MM - 1/4"
12 MM - 1/2"



Abbildung der vollständigen Tafel / Immagine lastra completa

Winter Dala

TIMBER

Silk

6 MM - 1/4"
12 MM - 1/2"



Abbildung der vollständigen Tafel / Immagine lastra completa

Mirage

FUSION

Silk

6 MM - 1/4"
12 MM - 1/2"



Abbildung der vollständigen Tafel / Immagine lastra completa

Summer Dala

TIMBER

Silk

6 MM - 1/4"
12 MM - 1/2"



Abbildung der vollständigen Tafel / Immagine lastra completa

La Bohemè

TIMBER

Satin

6 MM - 1/4"
12 MM - 1/2"



Abbildung der vollständigen Tafel / Immagine lastra completa

Pietra di Osso

FUSION

Silk

3 MM - 1/8"
6 MM - 1/4"
12 MM - 1/2"
20 MM - 3/4"



Abbildung der vollständigen Tafel / Immagine lastra completa

Shilin

FUSION

Silk
Riverwashed
Slate

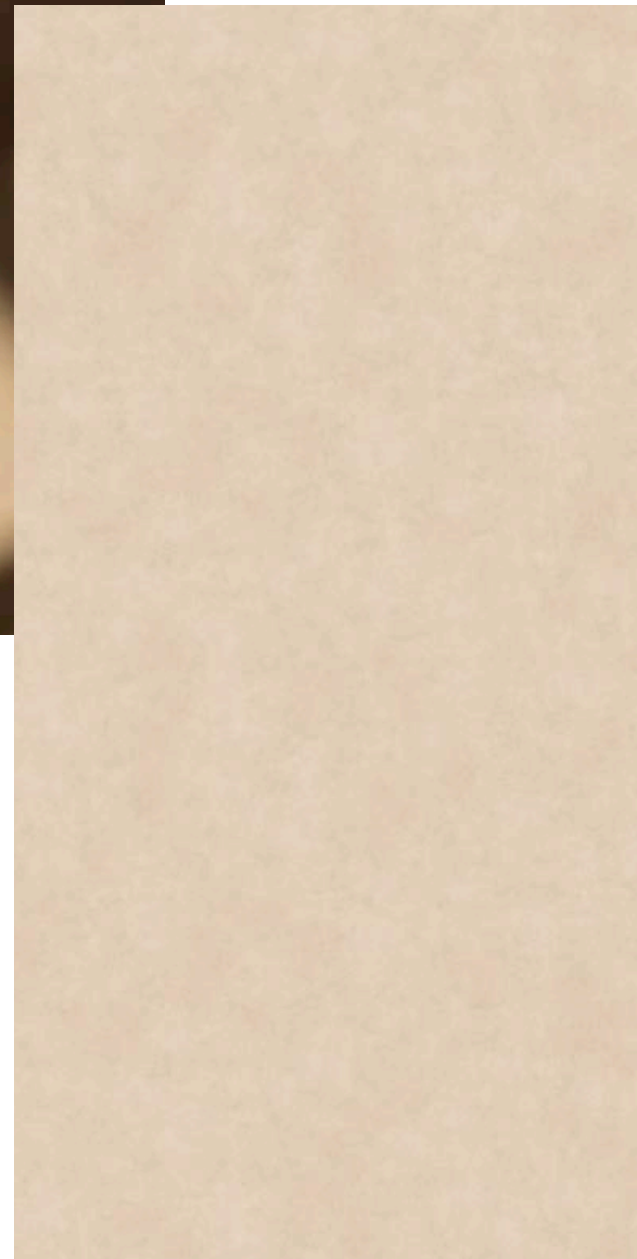
3 MM - 1/8"
6 MM - 1/4"
12 MM - 1/2"
20 MM - 3/4"



Abbildung der vollständigen Tafel / Immagine lastra completa

Pietra di Luna

FUSION

Silk

3 MM - 1/8"
6 MM - 1/4"
12 MM - 1/2"
20 MM - 3/4"



Abbildung der vollständigen Tafel / Immagine lastra completa

Beton

FUSION

Silk
Riverwashed

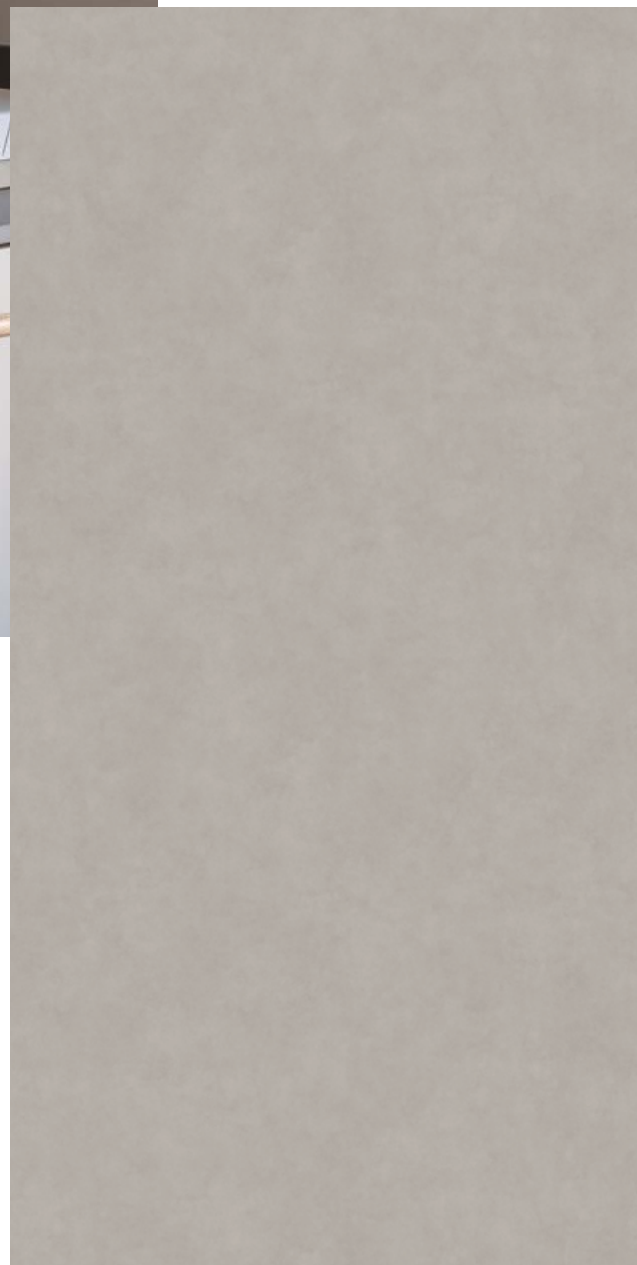
6 MM - 1/4"
12 MM - 1/2"
20 MM - 3/4"



Abbildung der vollständigen Tafel / Immagine lastra completa

Terrazzo Ceppo

FUSION

Silk

6 MM - 1/4"
12 MM - 1/2"



Abbildung der vollständigen Tafel / Immagine lastra completa

New York-New York

FUSION

Silk

3 MM - 1/8"
6 MM - 1/4"
12 MM - 1/2"
20 MM - 3/4"



Abbildung der vollständigen Tafel / Immagine lastra completa

Zaha Stone

FUSION

Silk

3 MM - 1/8"
6 MM - 1/4"
12 MM - 1/2"
20 MM - 3/4"



Abbildung der vollständigen Tafel / Immagine lastra completa

Cappadocia Sunset

FUSION

Silk

3 MM - 1/8"
6 MM - 1/4"
12 MM - 1/2"
20 MM - 3/4"

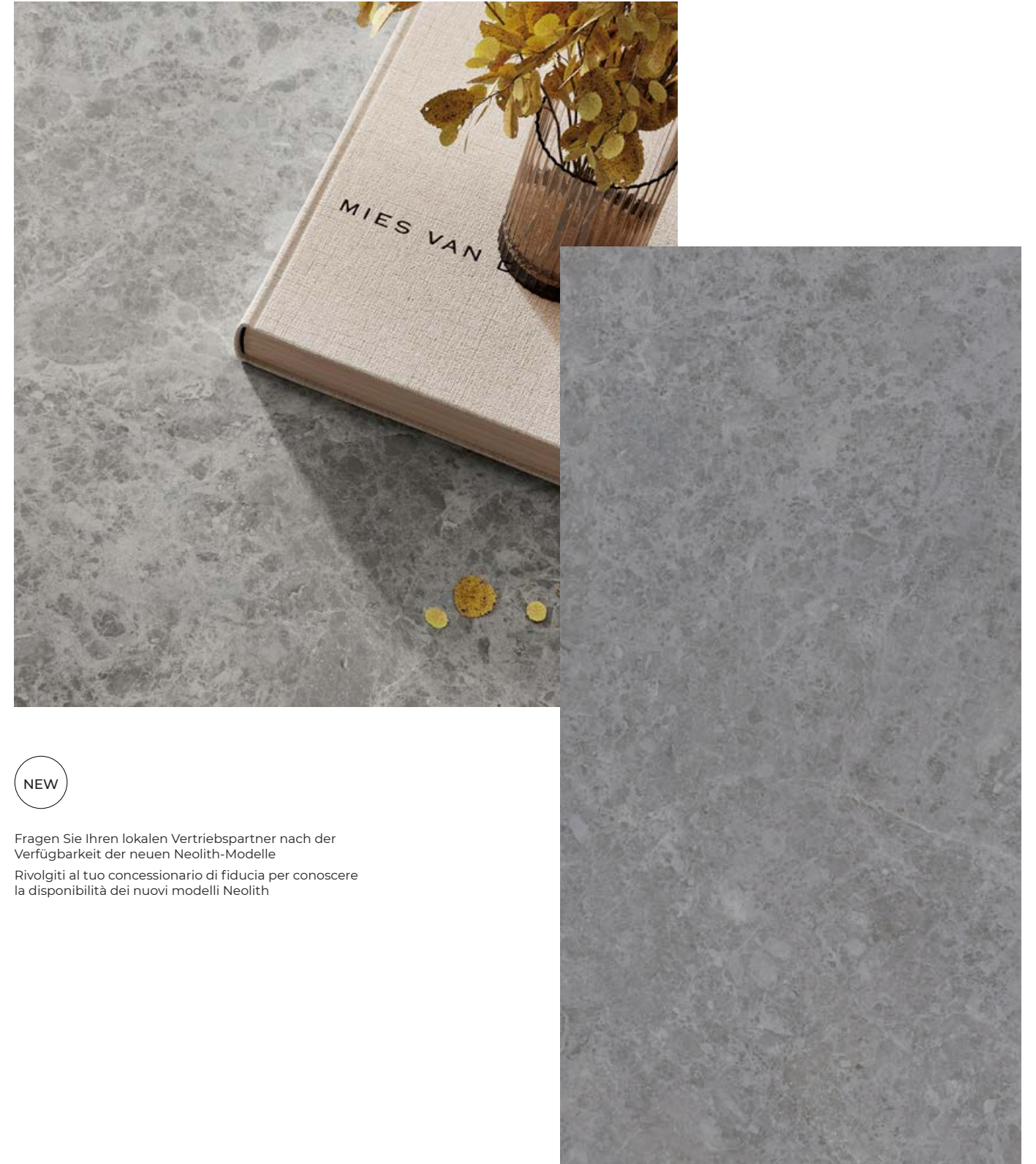

NEW

Fragen Sie Ihren lokalen Vertriebspartner nach der Verfügbarkeit der neuen Neolith-Modelle
Rivolgiti al tuo concessionario di fiducia per conoscere la disponibilità dei nuovi modelli Neolith

Abbildung der vollständigen Tafel / Immagine lastra completa

Phedra

FUSION

Satin

3 MM - 1/8"
6 MM - 1/4"
12 MM - 1/2"



Abbildung der vollständigen Tafel / Immagine lastra completa

Wulong

FUSION

Slate

3 MM - 1/8"
6 MM - 1/4"
12 MM - 1/2"
20 MM - 3/4"



Abbildung der vollständigen Tafel / Immagine lastra completa

Pietra di Piombo

FUSION

Silk

3 MM - 1/8"
6 MM - 1/4"
12 MM - 1/2"
20 MM - 3/4"



Abbildung der vollständigen Tafel / Immagine lastra completa

Cement

FUSION

Satin

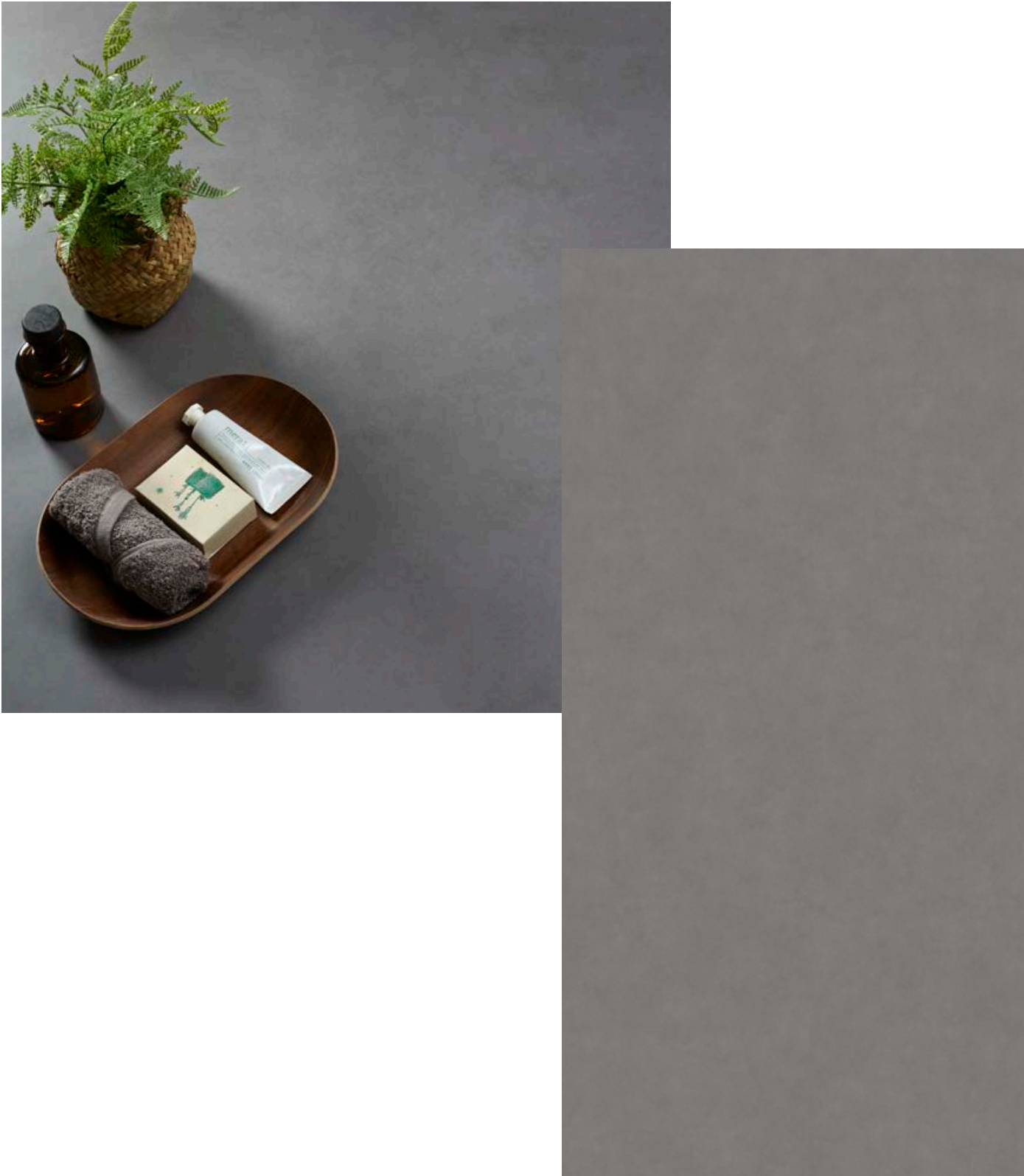
3 MM - 1/8"
6 MM - 1/4"
12 MM - 1/2"
20 MM - 3/4"



Abbildung der vollständigen Tafel / Immagine lastra completa

Mar del Plata

FUSION

Slate

6 MM - 1/4"
12 MM - 1/2"



Abbildung der vollständigen Tafel / Immagine lastra completa

Basalt Grey

FUSION

Satin

3 MM - 1/8"
6 MM - 1/4"
12 MM - 1/2"
20 MM - 3/4"



Abbildung der vollständigen Tafel / Immagine lastra completa

Barro

FUSION

Satin

3 MM - 1/8"
6 MM - 1/4"
12 MM - 1/2"
20 MM - 3/4"



Abbildung der vollständigen Tafel / Immagine lastra completa

Pulpis

THE
NEW CLASSTONE

Silk

3 MM - 1/8"
6 MM - 1/4"
12 MM - 1/2"



Abbildung der vollständigen Tafel / Immagine lastra completa

Iron Corten

IRON

Satin

3 MM - 1/8"
6 MM - 1/4"
12 MM - 1/2"
20 MM - 3/4"



Abbildung der vollständigen Tafel / Immagine lastra completa

Iron Copper

IRON

Satin

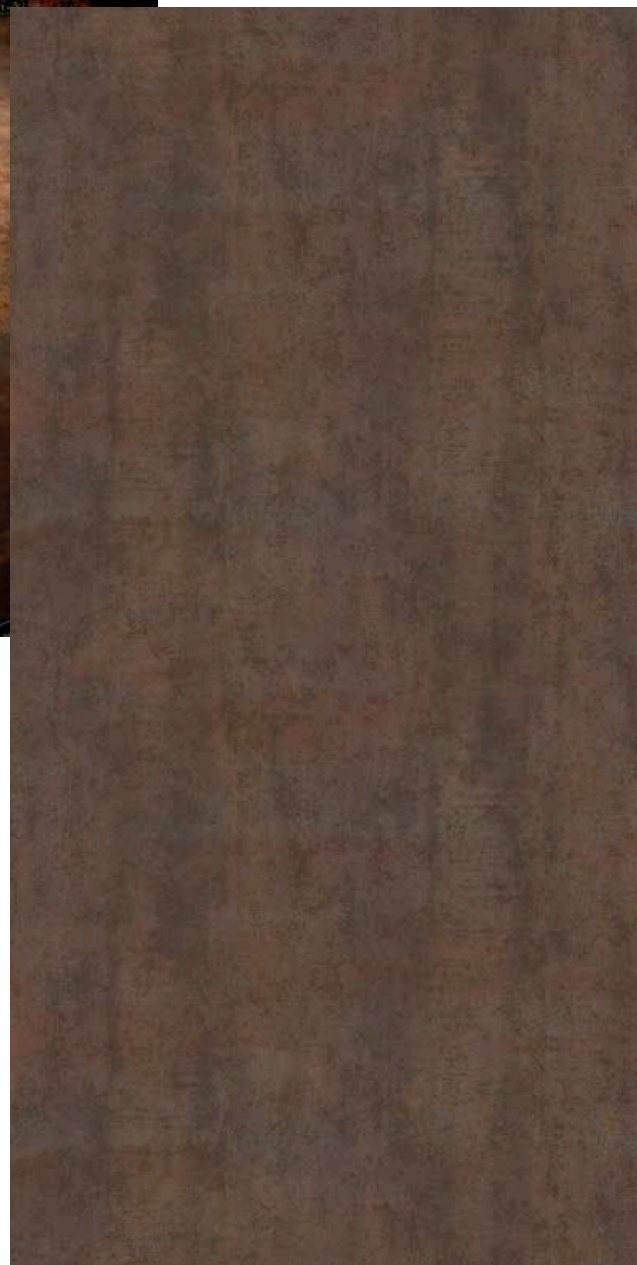
3 MM - 1/8"
6 MM - 1/4"
12 MM - 1/2"



Abbildung der vollständigen Tafel / Immagine lastra completa

Pietra Grey

FUSION

Silk

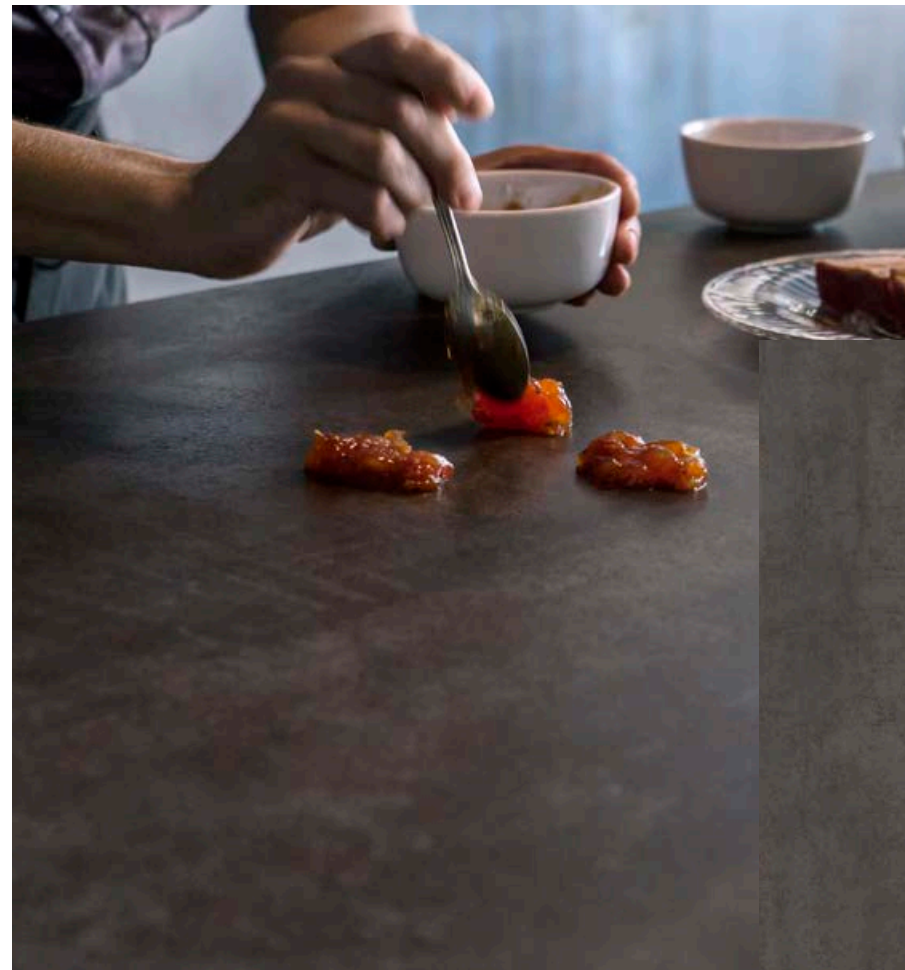
6 MM - 1/4"
12 MM - 1/2"



Abbildung der vollständigen Tafel / Immagine lastra completa

Amazonico

THE
NEW CLASSTONE

Décor Polished
Slate

3 MM - 1/8"
6 MM - 1/4"
12 MM - 1/2"



Abbildung der vollständigen Tafel / Immagine lastra completa

Aspen Grey

FUSION

Silk

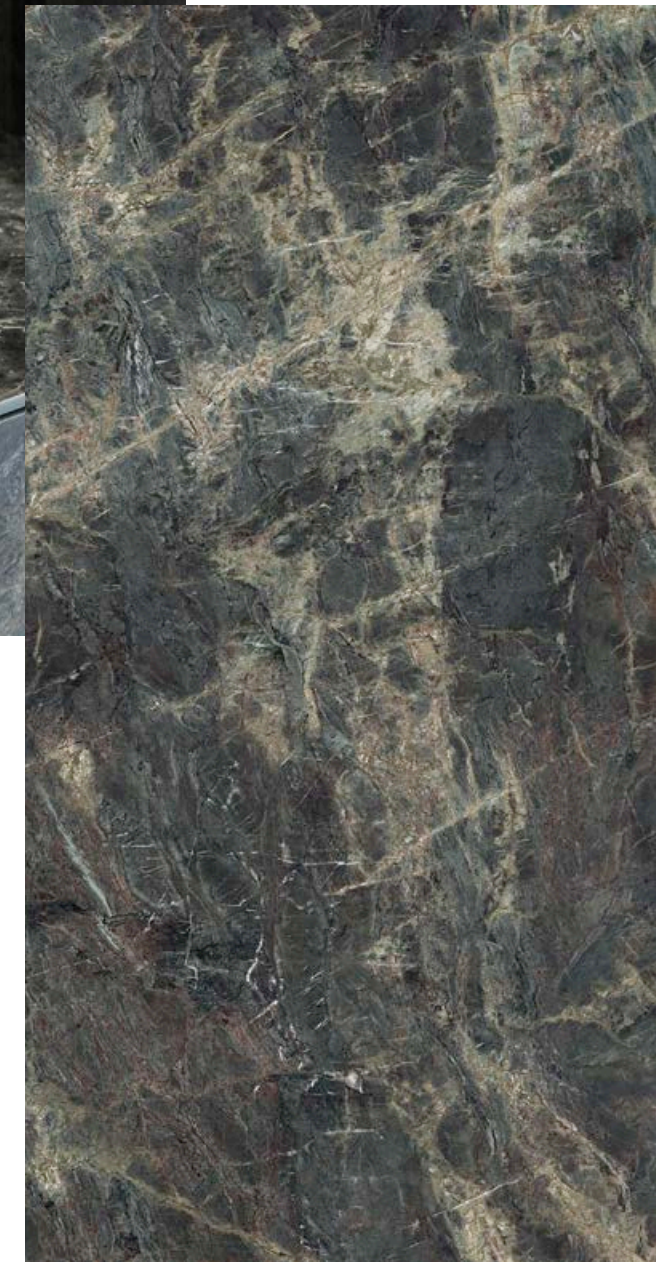
3 MM - 1/8"
6 MM - 1/4"
12 MM - 1/2"
20 MM - 3/4"



Abbildung der vollständigen Tafel / Immagine lastra completa

Iron Grey

IRON

Satin

3 MM - 1/8"
6 MM - 1/4"
12 MM - 1/2"
20 MM - 3/4"



Abbildung der vollständigen Tafel / Immagine lastra completa

Krater

FUSION

Riverwashed
Slate

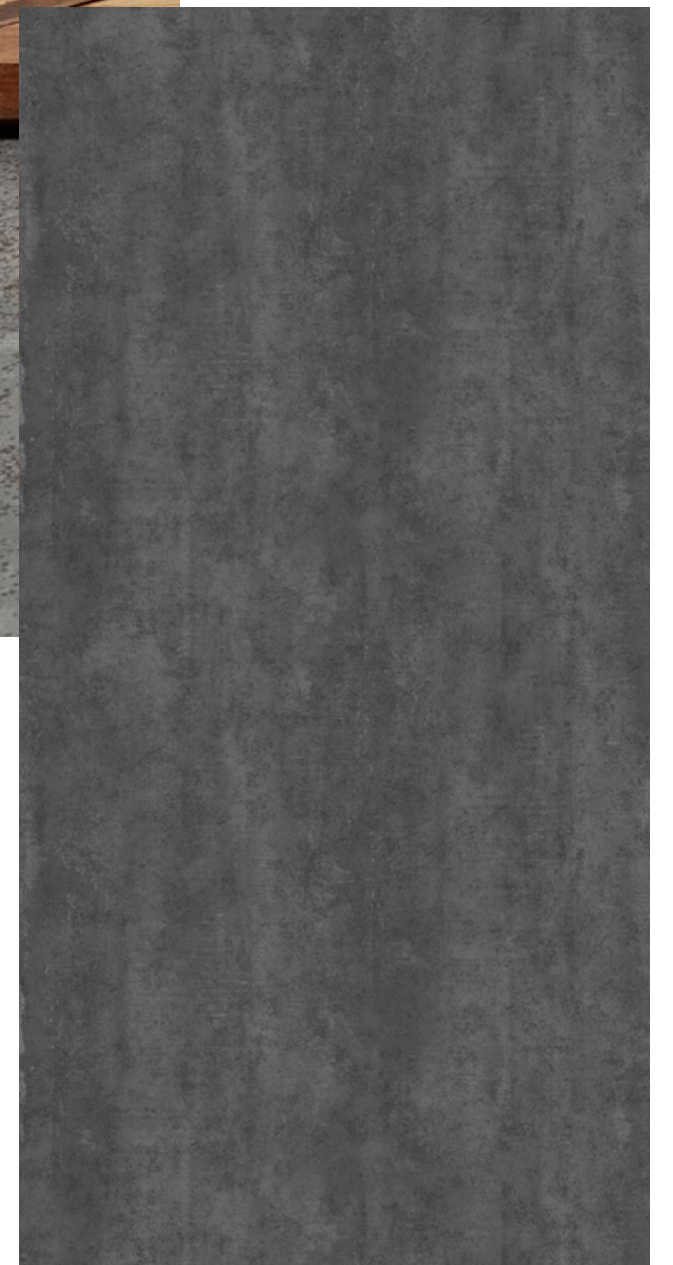
6 MM - 1/4"
12 MM - 1/2"



Abbildung der vollständigen Tafel / Immagine lastra completa

Sofia Cuprum

STEEL

Steel Touch

6 MM - 1/4"
12 MM - 1/2"
20 MM - 3/4"



Abbildung der vollständigen Tafel / Immagine lastra completa



Neue Formel mit bis zu 98 % Recyclingmaterial in der
Zusammensetzung Sofia Cuprum
Nuova formulazione con fino a un 98% di materiale
riciclato nella composizione di Sofia Cuprum

Metropolitan

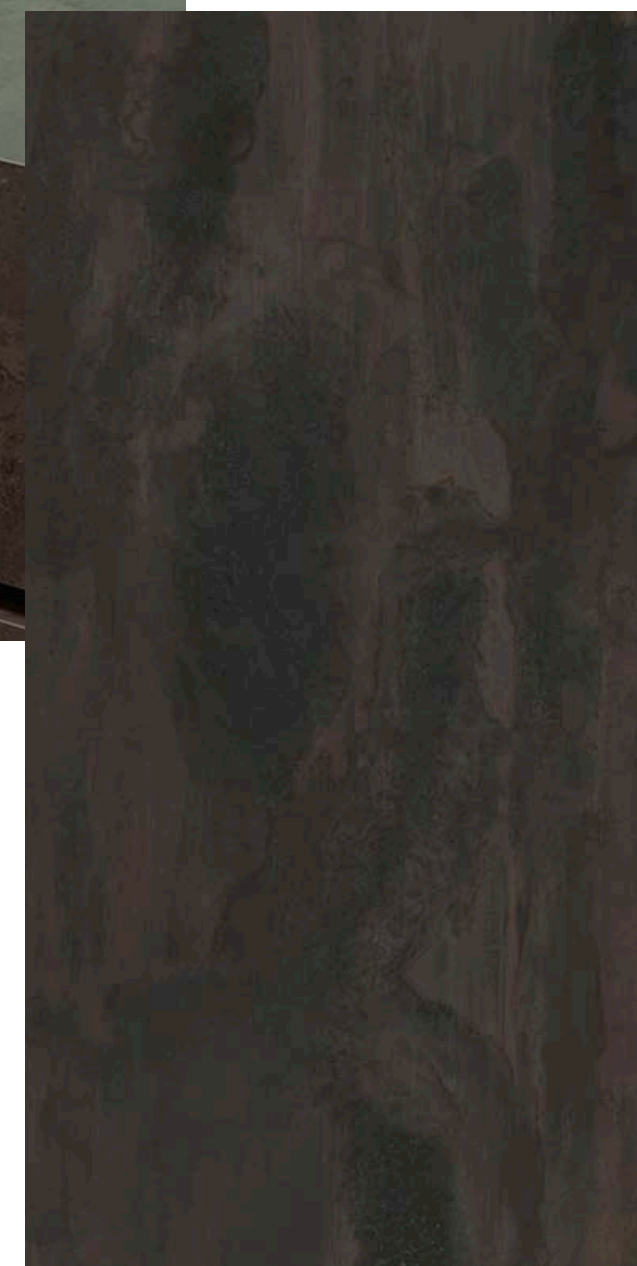
STEEL

Steel Touch

6 MM - 1/4"
12 MM - 1/2"
20 MM - 3/4"

Black Obsession

FUSION

Silk

6 MM - 1/4"
12 MM - 1/2"
20 MM - 3/4"



Abbildung der vollständigen Tafel / Immagine lastra completa



Abbildung der vollständigen Tafel / Immagine lastra completa



Neue Formel mit bis zu 98 % Recyclingmaterial in der Zusammensetzung Metropolitan
Nuova formulazione con fino a un 98% di materiale riciclato nella composizione di Metropolitan

Calatorao

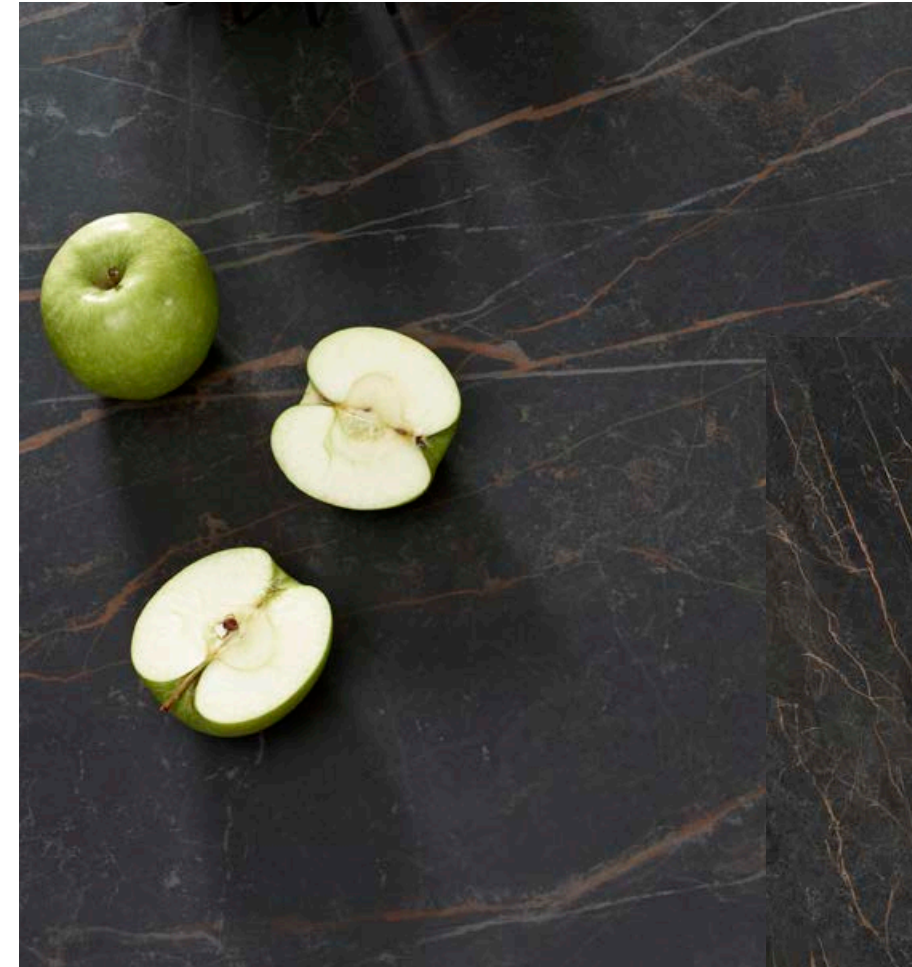
THE
NEW CLASSTONE

Silk

3 MM - 1/8"
6 MM - 1/4"
12 MM - 1/2"
20 MM - 3/4"



Abbildung der vollständigen Tafel / Immagine lastra completa

Nero Zimbabwe

FUSION

Riverwashed

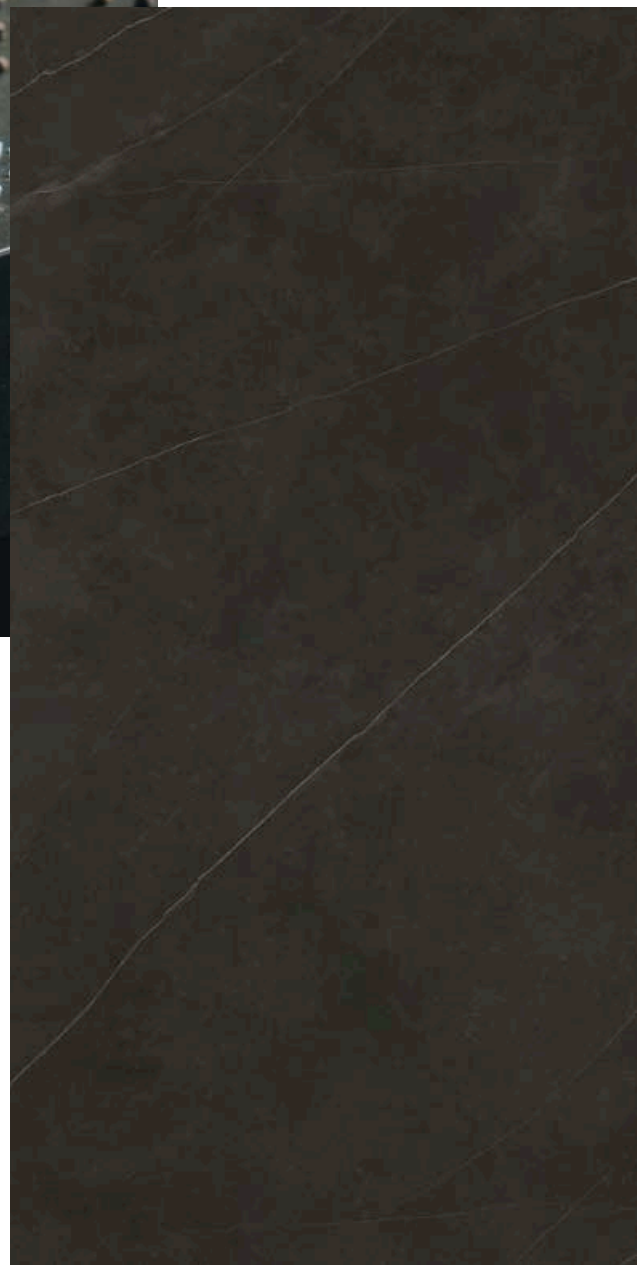
3 MM - 1/8"
6 MM - 1/4"
12 MM - 1/2"
20 MM - 3/4"



Abbildung der vollständigen Tafel / Immagine lastra completa

Layla

THE
NEW CLASSTONE

Décor Polished
Slate

6 MM - 1/4"
12 MM - 1/2"
20 MM - 3/4"



Abbildung der vollständigen Tafel / Immagine lastra completa

Basalt Black

FUSION

Satin

3 MM - 1/8"
6 MM - 1/4"
12 MM - 1/2"
20 MM - 3/4"



Neue Formel mit bis zu 98 % Recyclingmaterial in der
Zusammensetzung Basalt Black

Nuova formulazione con fino a un 98% di materiale
riciclato nella composizione di Basalt Black

Abbildung der vollständigen Tafel / Immagine lastra completa

Nero

COLORFEEL

Satin

3 MM - 1/8"
6 MM - 1/4"
12 MM - 1/2"
20 MM - 3/4"



Abbildung der vollständigen Tafel / Immagine lastra completa

Niagara

THE
NEW CLASSTONE

Silk
Decor Polished

6 MM - 1/4"
12 MM - 1/2"
20 MM - 3/4"



Abbildung der vollständigen Tafel / Immagine lastra completa



Neue Formel mit bis zu 98 % Recyclingmaterial in der
Zusammensetzung Nero
Nuova formulazione con fino a un 98% di materiale
riciclato nella composizione di Nero

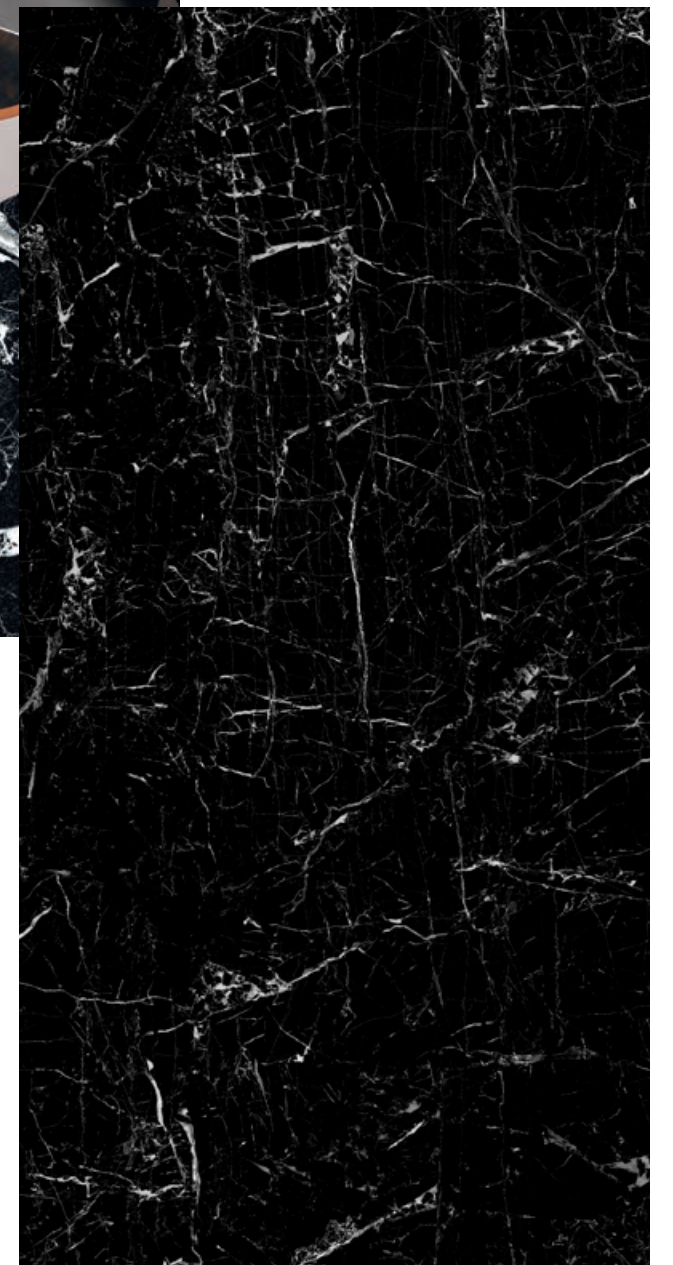
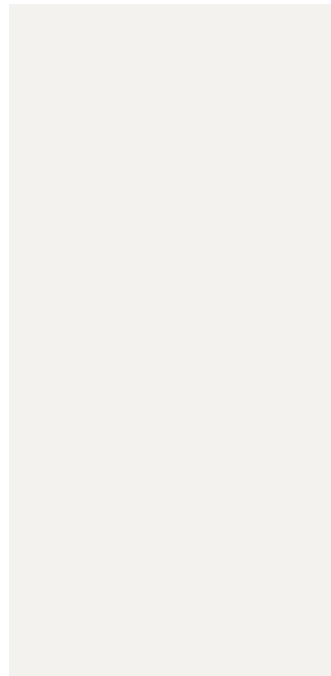

Artic White

	mm	Satin	Silk	Pol.	U. Soft	Riv. Slate
3.600 x 1.200	3	•	•			
3.200 x 1.500	6	•	•	•		
3.200 x 1.600	12	•	•	•		
	20	•	•	•		

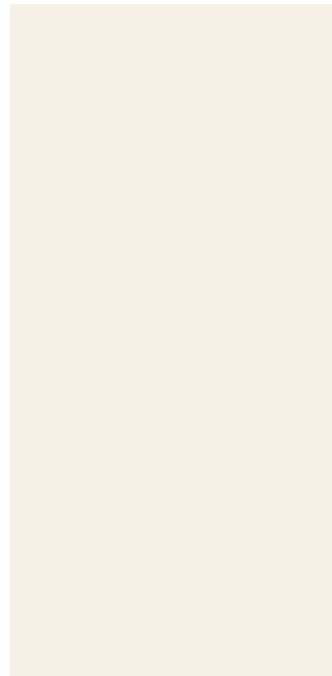

Just White

	mm	Satin	Silk	Pol.	U. Soft	Riv. Slate
3.600 x 1.200	3		•			
3.200 x 1.500	6		•			
3.200 x 1.600	12		•			
	20		•			



Estuario E01

	mm	Satin	Silk	Pol.	U. Soft	Riv. Slate
3.600 x 1.200	3		•			
3.200 x 1.500	6		•	•	•	
3.200 x 1.600	12		•	•	•	
	20		•	•	•	



Calacatta

	mm	Satin	Silk	Pol.	U. Soft	Riv. Slate
3.600 x 1.200	3		•			
3.200 x 1.500	6		•	•	•	
3.200 x 1.600	12		•	•	•	
	20		•	•	•	



Mont Blanc

	mm	Satin	Silk	Pol.	U. Soft	Riv. Slate
3.600 x 1.200	3		•			
3.200 x 1.500	6		•			
3.200 x 1.600	12		•			
	20		•			



Calacatta Gold

	mm	Satin	Silk	Pol.	U. Soft	Riv. Slate
3.600 x 1.200	3		•			
3.200 x 1.500	6		•	•	•	
3.200 x 1.600	12		•	•	•	
	20		•	•	•	

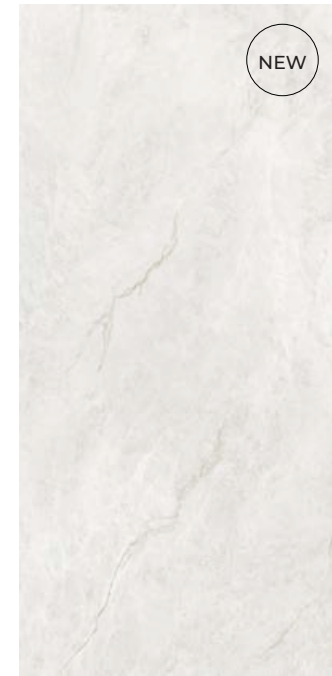

Everest Sunrise

	mm	Satin	Silk	Pol.	U. Soft	Riv. Slate
3.600 x 1.200	3					
3.200 x 1.500	6		•	•	•	
3.200 x 1.600	12		•	•	•	
	20		•	•	•	



Abu Dhabi White

	mm	Satin	Silk	Pol.	U. Soft	Riv. Slate
3.600 x 1.200	3		•			
3.200 x 1.500	6		•	•		
3.200 x 1.600	12		•	•		
	20		•	•		

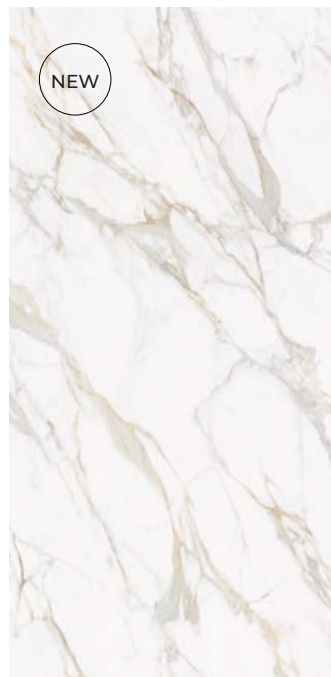

Calacatta Roma

	mm	Satin	Silk	Pol.	U. Soft	Riv. Slate
3.600 x 1.200	3					
3.200 x 1.500	6		•			
3.200 x 1.600	12		•			
	20		•			



Calacatta Royale

	mm	Satin	Silk	Pol.	U. Soft	Riv. Slate
3.600 x 1.200	3					
3.200 x 1.500	6		•	•	•	
3.200 x 1.600	12		•	•	•	
	20		•	•	•	



Iron Frost

	mm	Satin	Silk	Pol.	U. Soft	Riv. Slate
3.600 x 1.200	3		•			
3.200 x 1.500	6		•			
3.200 x 1.600	12		•			
	20		•			

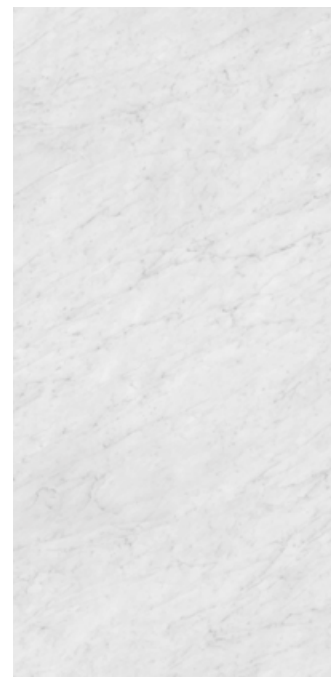

Blanco Carrara

	mm	Satin	Silk	Pol.	U. Soft	Riv. Slate
3.600 x 1.200	3		•			
3.200 x 1.500	6		•			
3.200 x 1.600	12		•			
	20		•			



Calacatta Luxe

	mm	Satin	Silk	Pol.	U. Soft	Riv. Slate
3.600 x 1.200	3					
3.200 x 1.500	6			•	•	
3.200 x 1.600	12			•	•	
	20			•	•	

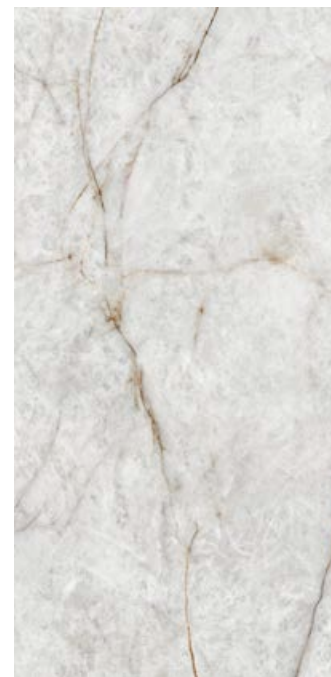

Himalaya Crystal

	mm	Satin	Silk	Pol.	U. Soft	Riv. Slate
3.600 x 1.200	3					
3.200 x 1.500	6		•	•	•	
3.200 x 1.600	12		•	•	•	
	20		•	•	•	



Retrostone

	mm	Satin	Silk	Pol.	U. Soft	Riv. Slate
3.600 x 1.200	3					
3.200 x 1.500	6		•			
3.200 x 1.600	12		•			
	20		•			



Calista

	mm	Satin	Silk	Pol.	U. Soft	Riv. Slate
3.600 x 1.200	3		•			
3.200 x 1.500	6		•	•		
3.200 x 1.600	12		•	•		
	20		•	•		



San Simone

	mm	Satin	Silk	Pol.	U. Soft	Riv. Slate
3.600 x 1.200	3					
3.200 x 1.500	6		•	•	•	
	12		•	•	•	
3.200 x 1.600	20		•	•	•	



Arabesque

	mm	Satin	Silk	Pol.	U. Soft	Riv. Slate
3.600 x 1.200	3		•			
3.200 x 1.500	6		•	•	•	
	12		•	•	•	
3.200 x 1.600	20		•	•	•	



Whitehaven

	mm	Satin	Silk	Pol.	U. Soft	Riv. Slate
3.600 x 1.200	3			•		
3.200 x 1.500	6			•	•	
	12			•	•	
3.200 x 1.600	20			•	•	



Colorado Dunes

	mm	Satin	Silk	Pol.	U. Soft	Riv. Slate
3.600 x 1.200	3			•		
3.200 x 1.500	6			•	•	
	12			•	•	
3.200 x 1.600	20			•	•	

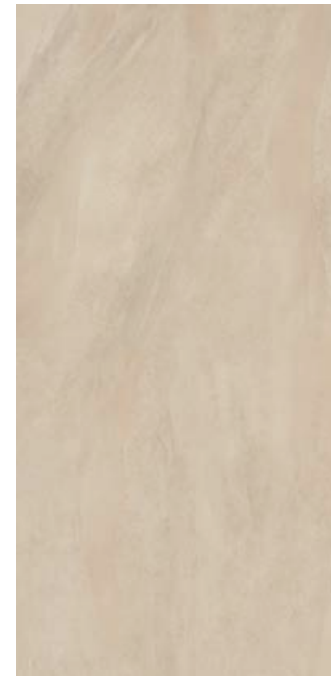

Mirage

	mm	Satin	Silk	Pol.	U. Soft	Riv. Slate
3.600 x 1.200	3					
3.200 x 1.500	6		•			
	12		•			
3.200 x 1.600	20		•			



Summer Dala

	mm	Satin	Silk	Pol.	U. Soft	Riv. Slate
3.600 x 1.200	3					
3.200 x 1.500	6		•			
	12		•			
3.200 x 1.600	20		•			



La Bohème

	mm	Satin	Silk	Pol.	U. Soft	Riv. Slate
3.600 x 1.200	3					
3.200 x 1.500	6		•			
	12		•			
3.200 x 1.600	20		•			



Pietra di Osso

	mm	Satin	Silk	Pol.	U. Soft	Riv. Slate
3.600 x 1.200	3			•		
3.200 x 1.500	6			•		
	12			•		
3.200 x 1.600	20			•		



Arena

	mm	Satin	Silk	Pol.	U. Soft	Riv. Slate
3.600 x 1.200	3		•			
3.200 x 1.500	6		•			
	12		•			
3.200 x 1.600	20		•			

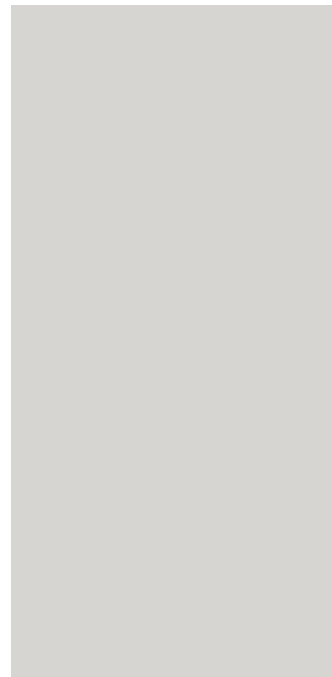

Perla

	mm	Satin	Silk	Pol.	U. Soft	Riv. Slate
3.600 x 1.200	3		•			
3.200 x 1.500	6		•			
	12		•			
3.200 x 1.600	20		•			



Strata Argentum

	mm	Satin	Silk	Pol.	U. Soft	Riv. Slate
3.600 x 1.200	3					•
3.200 x 1.500	6					•
	12					•
3.200 x 1.600	20					•



Winter Dala

	mm	Satin	Silk	Pol.	U. Soft	Riv. Slate
3.600 x 1.200	3					
3.200 x 1.500	6		•			
	12		•			
3.200 x 1.600	20		•			



Shilin

	mm	Satin	Silk	Pol.	U. Soft	Riv. Slate
3.600 x 1.200	3			•		
3.200 x 1.500	6					•
	12					•
3.200 x 1.600	20					•



Alexandra

	mm	Satin	Silk	Pol.	U. Soft	Riv. Slate
3.600 x 1.200	3					
3.200 x 1.500	6		•	•	•	
	12		•	•	•	
3.200 x 1.600	20		•	•	•	



Pietra di Luna

	mm	Satin	Silk	Pol.	U. Soft	Riv. Slate
3.600 x 1.200	3			•		
3.200 x 1.500	6			•		
	12			•		
3.200 x 1.600	20			•		



Beton

	mm	Satin	Silk	Pol.	U. Soft	Riv. Slate
3.600 x 1.200	3					
3.200 x 1.500	6			•		•
	12			•		•
3.200 x 1.600	20			•		•

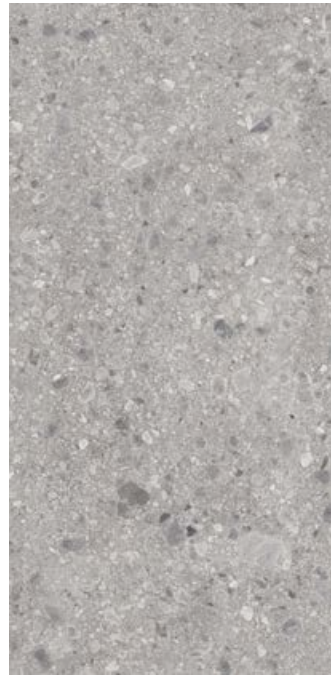

Terrazo Ceppo

	mm	Satin	Silk	Pol.	U. Soft	Riv. Slate
3.600 x 1.200	3					
3.200 x 1.500	6		•			
	12		•			
3.200 x 1.600	20					



New York New York

	mm	Satin	Silk	Pol.	U. Soft	Riv. Slate
3.600 x 1.200	3		•			
3.200 x 1.500	6		•			
	12		•			
3.200 x 1.600	20		•			



Zaha Stone

	mm	Satin	Silk	Pol.	U. Soft	Riv. Slate
3.600 x 1.200	3		•			
3.200 x 1.500	6		•			
	12		•			
3.200 x 1.600	20		•			



Cappadocia Sunset

	mm	Satin	Silk	Pol.	U. Soft	Riv. Slate
3.600 x 1.200	3		•			
3.200 x 1.500	6		•			
	12		•			
3.200 x 1.600	20		•			

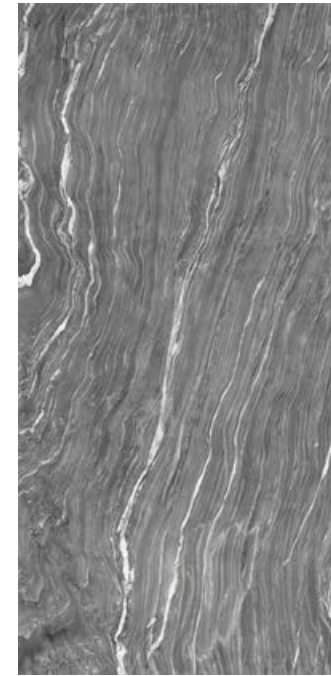

Mar del Plata

	mm	Satin	Silk	Pol.	U. Soft	Riv. Slate
3.600 x 1.200	3					
3.200 x 1.500	6					•
	12					•
3.200 x 1.600	20					



Basalt Grey

	mm	Satin	Silk	Pol.	U. Soft	Riv. Slate
3.600 x 1.200	3	•				
3.200 x 1.500	6	•				
	12	•				
3.200 x 1.600	20	•				



Barro

	mm	Satin	Silk	Pol.	U. Soft	Riv. Slate
3.600 x 1.200	3	•				
3.200 x 1.500	6	•				
	12	•				
3.200 x 1.600	20	•				

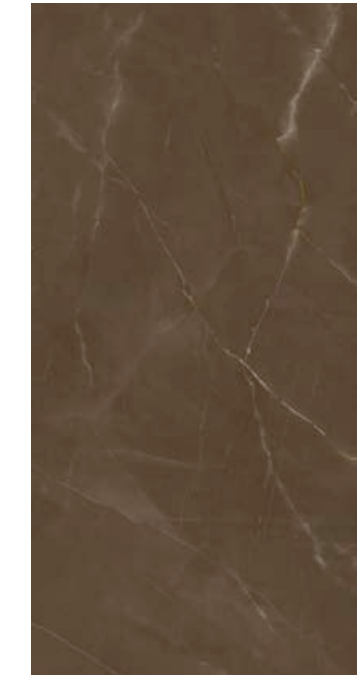

Pulpis

	mm	Satin	Silk	Pol.	U. Soft	Riv. Slate
3.600 x 1.200	3		•			
3.200 x 1.500	6		•			
	12		•			
3.200 x 1.600	20		•			



Phedra

	mm	Satin	Silk	Pol.	U. Soft	Riv. Slate
3.600 x 1.200	3	•				
3.200 x 1.500	6	•				
	12	•				
3.200 x 1.600	20					



Wulong

	mm	Satin	Silk	Pol.	U. Soft	Riv. Slate
3.600 x 1.200	3		•			
3.200 x 1.500	6					•
	12					•
3.200 x 1.600	20					•

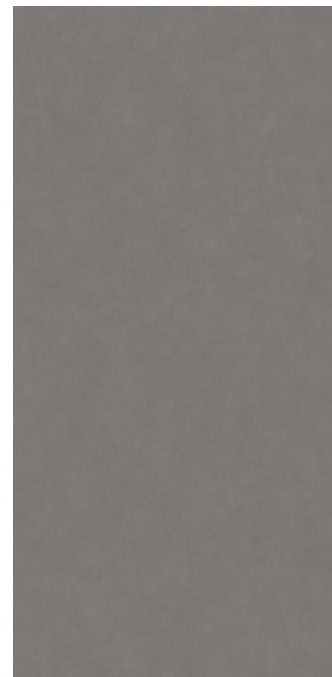

Pietra di Piombo

	mm	Satin	Silk	Pol.	U. Soft	Riv. Slate
3.600 x 1.200	3		•			
3.200 x 1.500	6		•			
	12		•			
3.200 x 1.600	20		•			



Cement

	mm	Satin	Silk	Pol.	U. Soft	Riv. Slate
3.600 x 1.200	3	•				
3.200 x 1.500	6	•				
	12	•				
3.200 x 1.600	20	•				



Iron Corten

	mm	Satin	Silk	Pol.	U. Soft	Riv. Slate
3.600 x 1.200	3	•				
3.200 x 1.500	6	•				
	12	•				
3.200 x 1.600	20	•				



Iron Copper

	mm	Satin	Silk	Pol.	U. Soft	Riv. Slate
3.600 x 1.200	3	•				
3.200 x 1.500	6	•				
	12	•				
3.200 x 1.600	20	•				



Pietra Grey

	mm	Satin	Silk	Pol.	U. Soft	Riv. Slate
3.600 x 1.200	3					
3.200 x 1.500	6		•			
	12		•			
3.200 x 1.600	20		•			

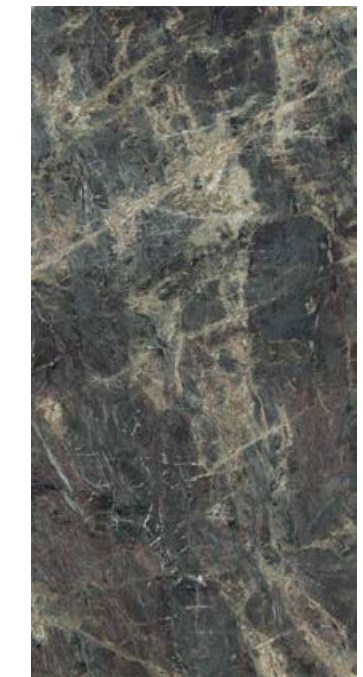

Amazonico

	mm	Satin	Silk	Pol.	U. Soft	Riv. Slate
3.600 x 1.200	3		•			
3.200 x 1.500	6					•
	12					•
3.200 x 1.600	20					•



Aspen Grey

	mm	Satin	Silk	Pol.	U. Soft	Riv. Slate
3.600 x 1.200	3		•			
3.200 x 1.500	6		•			
3.200 x 1.600	12		•			
	20		•			



Iron Grey

	mm	Satin	Silk	Pol.	U. Soft	Riv. Slate
3.600 x 1.200	3		•			
3.200 x 1.500	6		•			
3.200 x 1.600	12		•			
	20		•			



Krater

	mm	Satin	Silk	Pol.	U. Soft	Riv. Slate
3.600 x 1.200	3					•
3.200 x 1.500	6					•
3.200 x 1.600	12					•
	20					•



Sofia Cuprum

	mm	Satin	Silk	Pol.	U. Soft	Steel Touch
3.600 x 1.200	3					
3.200 x 1.500	6					•
3.200 x 1.600	12					•
	20					•

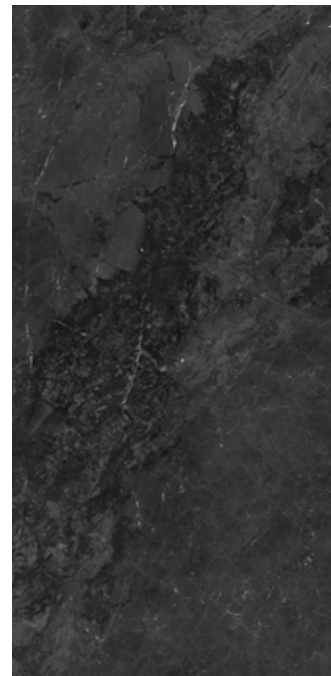

Layla

	mm	Satin	Silk	Pol.	U. Soft	Riv. Slate
3.600 x 1.200	3					
3.200 x 1.500	6			•		•
3.200 x 1.600	12			•		•
	20			•		•



Basalt Black

	mm	Satin	Silk	Pol.	U. Soft	Riv. Slate
3.600 x 1.200	3		•			
3.200 x 1.500	6		•			
3.200 x 1.600	12		•			
	20		•			



Nero

	mm	Satin	Silk	Pol.	U. Soft	Riv. Slate
3.600 x 1.200	3		•			
3.200 x 1.500	6		•			
3.200 x 1.600	12		•			
	20		•			



Niagara

	mm	Satin	Silk	Pol.	U. Soft	Riv. Slate
3.600 x 1.200	3					
3.200 x 1.500	6		•			
3.200 x 1.600	12		•			
	20		•			



Metropolitan

	mm	Satin	Silk	Pol.	U. Soft	Steel Touch
3.600 x 1.200	3					
3.200 x 1.500	6					•
3.200 x 1.600	12					•
	20					•



Black Obsession

	mm	Satin	Silk	Pol.	U. Soft	Riv. Slate
3.600 x 1.200	3					
3.200 x 1.500	6			•		
3.200 x 1.600	12			•		
	20			•		

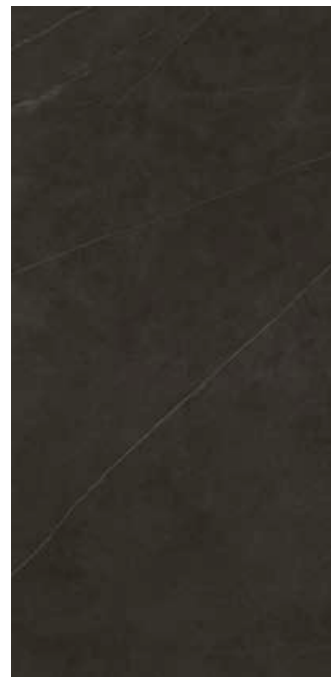

Calatorao

	mm	Satin	Silk	Pol.	U. Soft	Riv. Slate
3.600 x 1.200	3			•		
3.200 x 1.500	6			•		
3.200 x 1.600	12			•		
	20			•		

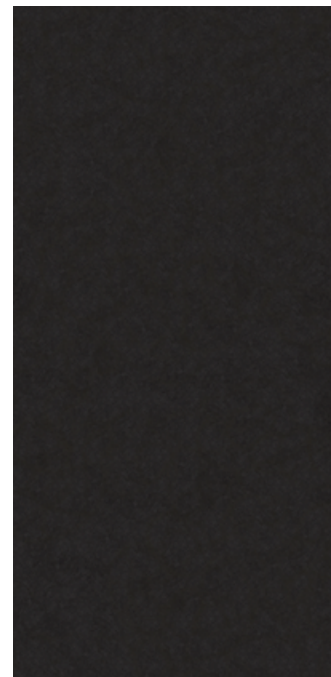

Nero Zimbabwe

	mm	Satin	Silk	Pol.	U. Soft	Riv. Slate
3.600 x 1.200	3					•
3.200 x 1.500	6					•
3.200 x 1.600	12					•
	20					•

Nur für Projekte verfügbare Modelle

Modelli disponibili solo per progetti

Ab einer Fläche von 4000 m² für 3 und 6 mm bzw. 3000 m² für 12 mm und 2000 m² für 20 mm Stärke bietet Neolith eine Reihe verschiedener Modelle zur Auswahl für Großprojekte an.

Für weitere Informationen wenden Sie sich bitte an Ihren Vertriebshändler.

A partire dai 4.000 m² per 3 e 6 mm e 3.000 m² per 12 mm e 2.000 m² per 20 mm di spessore, Neolith offre una serie di modelli differenti tra cui scegliere per grandi progetti.

Rivolgiti al tuo distributore per maggiori informazioni.

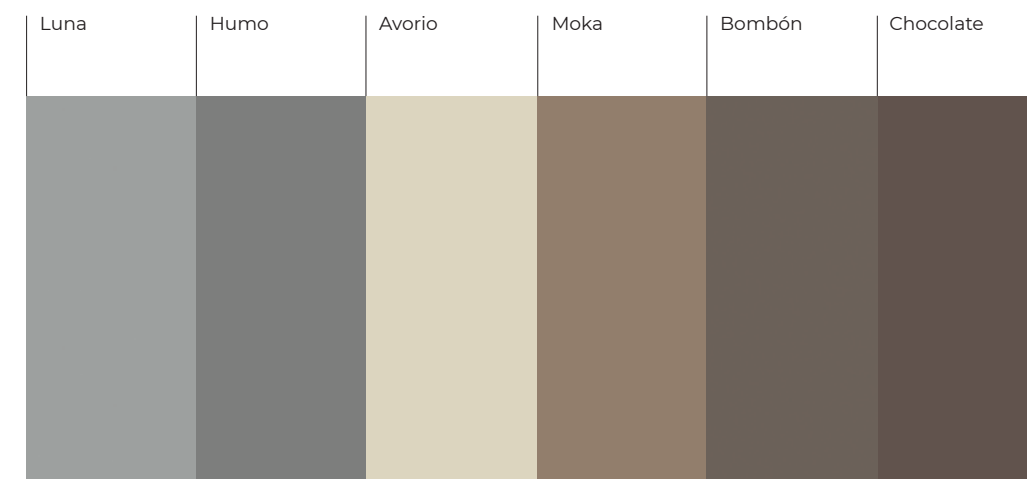
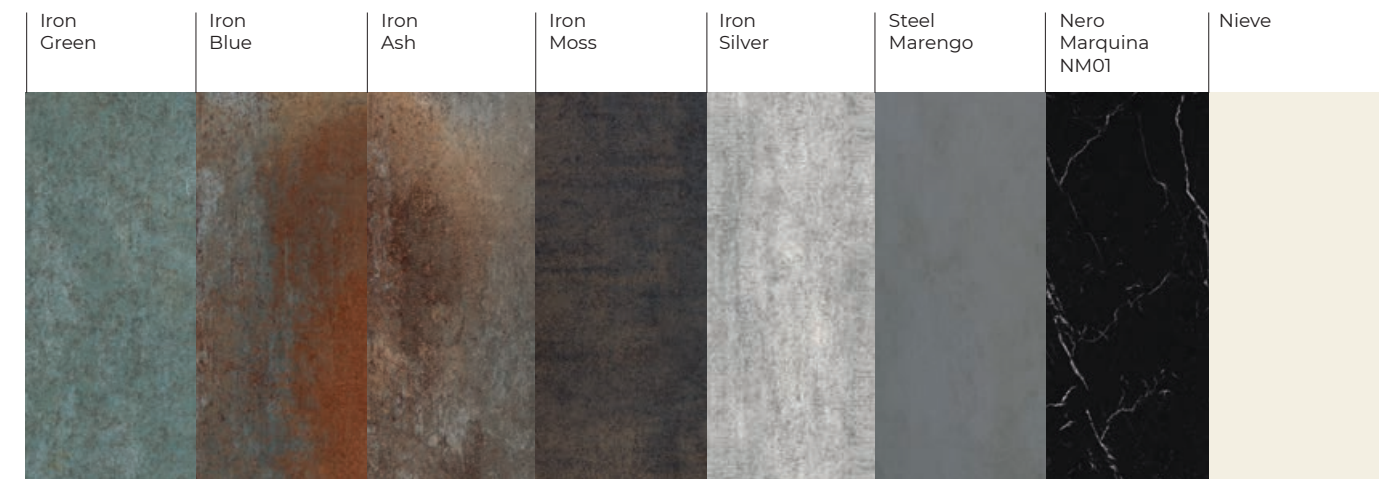



Bookmatch & Endmatch

Einige Modelle bieten die Möglichkeit, mit dem Bookmatch-Effekt (Spiegelbildeffekt) auf die gleiche Weise bearbeitet zu werden wie der direkt aus dem Steinbruch gewonnene natürliche Marmor. Für jedes Modell wurde eine spiegelverkehrte Version (mit einem „R“ gekennzeichnet) erstellt, um den Bookmatch zu erhalten.

Endmatch ist eine sehr spezielle Eigenschaft einiger Modelle in New Classtone, hier wird die gleiche Platte verwendet, nur in diesem Fall um 180 Grad gedreht, um ein kontinuierliches endloses Maserungsmuster zu schaffen.

Alcuni modelli Neolith possono essere accoppiati per ottenere l'effetto marmo Bookmatch (effetto a specchio) a imitazione del marmo naturale, appena estratto da una cava. Per ciascun modello è stata creata una versione al rovescio (contrassegnata con una "R") per poter realizzare l'effetto Bookmatch.

L'Endmatch è una caratteristica molto speciale di cui sono dotati alcuni modelli in New Classtone. Utilizzando la stessa lastra, semplicemente ruotandola di 180°, si ottiene un motivo a venatura continuo.

Estatuario E01 Bookmatch

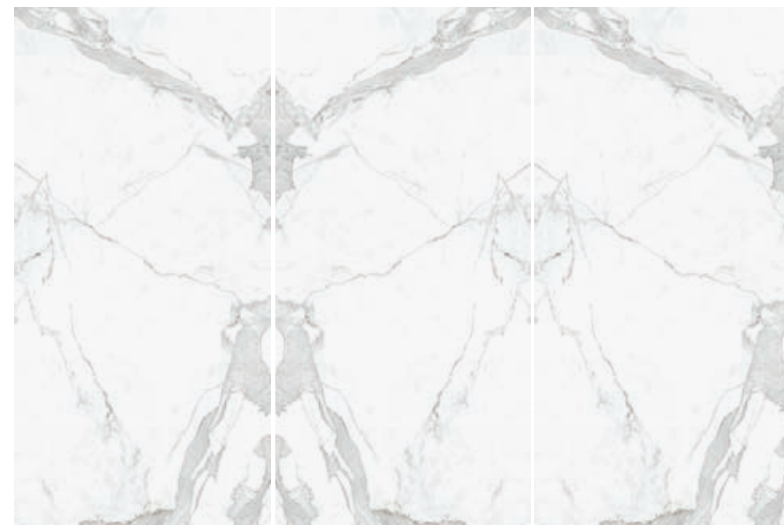

Estatuario E01

Estatuario E01R

Estatuario E01

Calacatta Gold Bookmatch



Calacatta Gold CG01

Calacatta Gold CG01R

Calacatta Gold CG01

Calacatta Gold Endmatch



Calacatta Gold CG01

Calacatta Gold CG01

Calacatta Gold CG01



Calacatta Roma Endmatch



Calacatta Roma CR01

Calacatta Roma CR01



Calacatta Roma Bookmatch



Calacatta Roma CR01

Calacatta Roma CR01R

Calacatta Roma CR01

Bookmatch & Endmatch

Calacatta Royale Bookmatch



Calacatta Royale CR01 Calacatta Royale CR01R Calacatta Royale CR01

Blanco Carrara Bookmatch

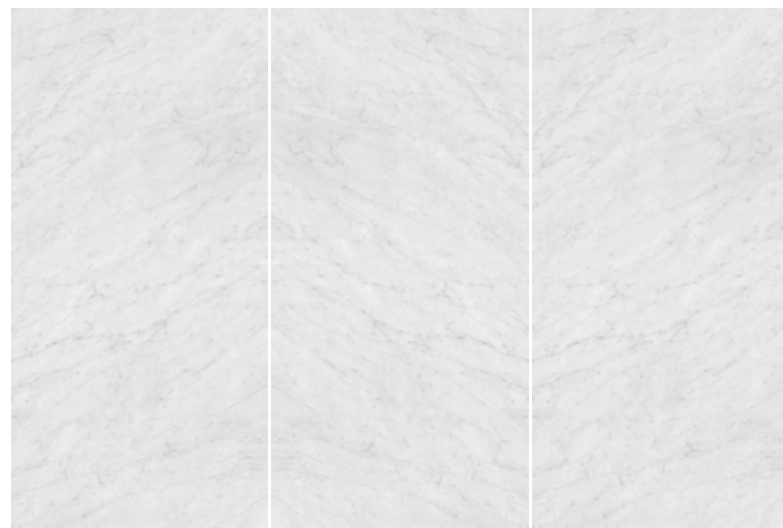

Blanco Carrara BC02 Blanco Carrara BC02R Blanco Carrara BC02

Blanco Carrara Bc02 Endmatch

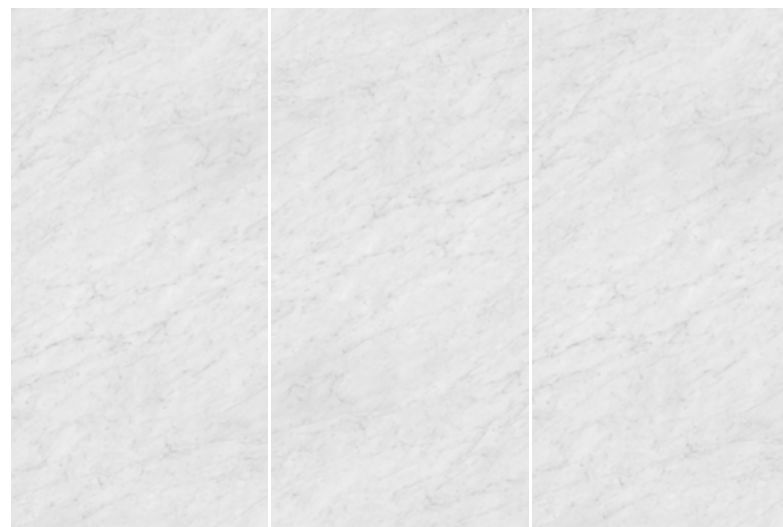

Blanco Carrara BC02 Blanco Carrara BC02 Blanco Carrara BC02



Calacatta Luxe Bookmatch



Calacatta Luxe CL01 Calacatta Luxe CL01R Calacatta Luxe CL01

Calacatta Bookmatch



Calacatta C01R Calacatta C01 Calacatta C01R

Calacatta Endmatch



Calacatta C01 Calacatta C01 Calacatta C01



Bookmatch & Endmatch

Arabesque Bookmatch

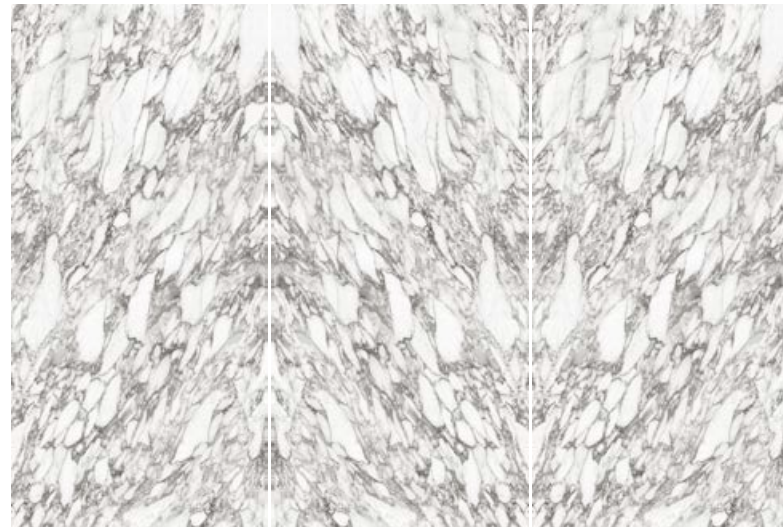

Arabesque AR01

Arabesque AR01R

Arabesque AR01

Alexandra Bookmatch



Alexandra AX01

Alexandra AX01R

Alexandra AX01

Whitehaven Bookmatch



Whitehaven WH01

Whitehaven WH01R

Whitehaven WH01

Colorado Dunes Bookmatch



Colorado Dunes CD01

Colorado Dunes CD01R

Colorado Dunes CD01

San Simone Bookmatch

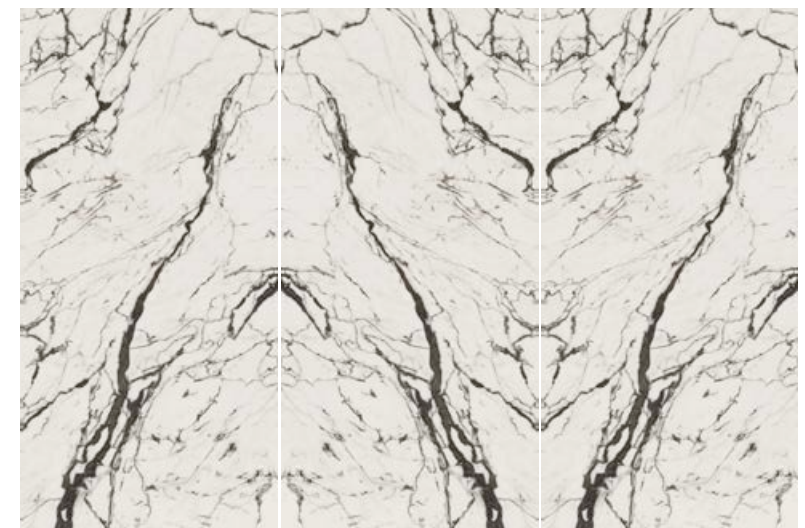

San Simone SM01

San Simone SM01R

San Simone SM01

Niagara Bookmatch

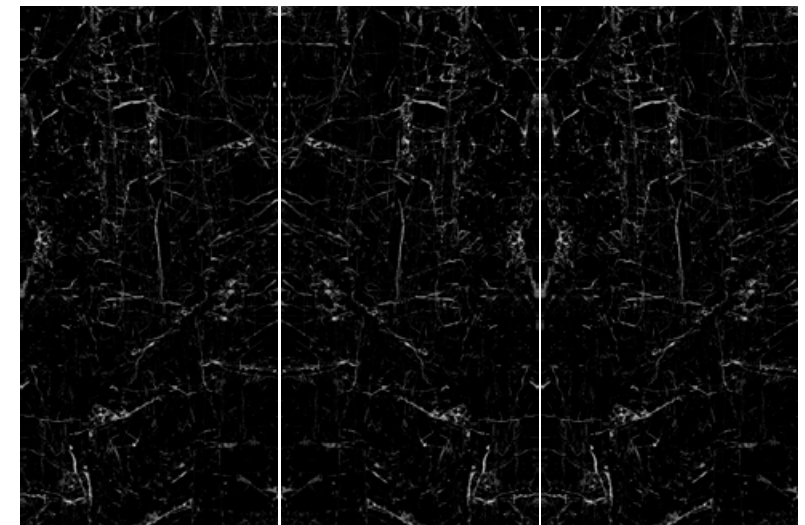

Niagara NG01

Niagara NG01R

Niagara NG01

Design-Varianten / Varianti di disegno 6 mm

Um eine Wiederholung des Designs bei einigen Neolith-Modellen zu vermeiden, wurden Varianten entwickelt, die bei den Bestellungen dieser Farben in zufälliger Weise geliefert werden, dabei besteht jedoch nicht die Möglichkeit, das Design auszuwählen.

Dies ist nur in der Stärke von 6 mm erhältlich.

Per evitare la ripetizione del disegno in alcuni modelli Neolith sono state create varianti che vengono inserite in forma aleatoria negli ordini di questi colori, senza la possibilità di scegliere il disegno.

Disponibile solo con spessore di 6 mm.

Abu Dhabi White

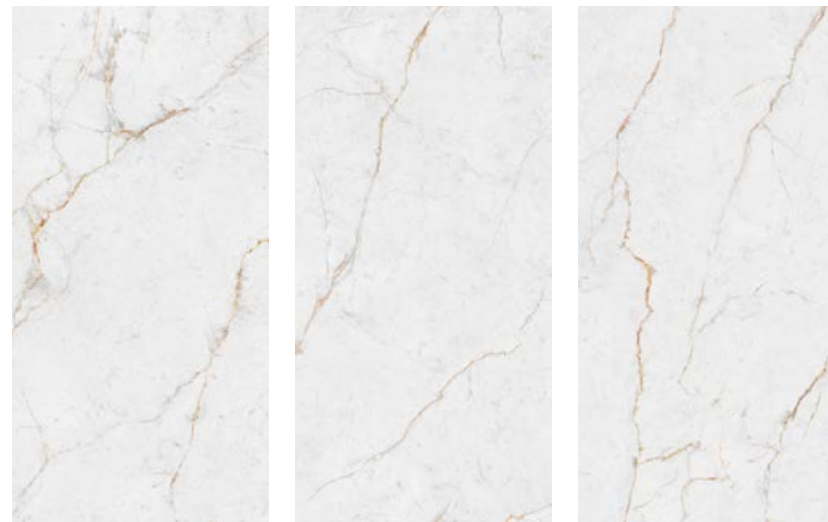

Himalaya Crystal



Mont Blanc



Everest Sunrise



Shilin



Design-Varianten / Varianti di disegno

6 mm

—
Retrostone



—
Strata Argentum



—
Summer Dala



—
Winter Dala



—
Mirage



—
Beton



Design-Varianten / Varianti di disegno

6 mm

New York- New York



Mar Del Plata

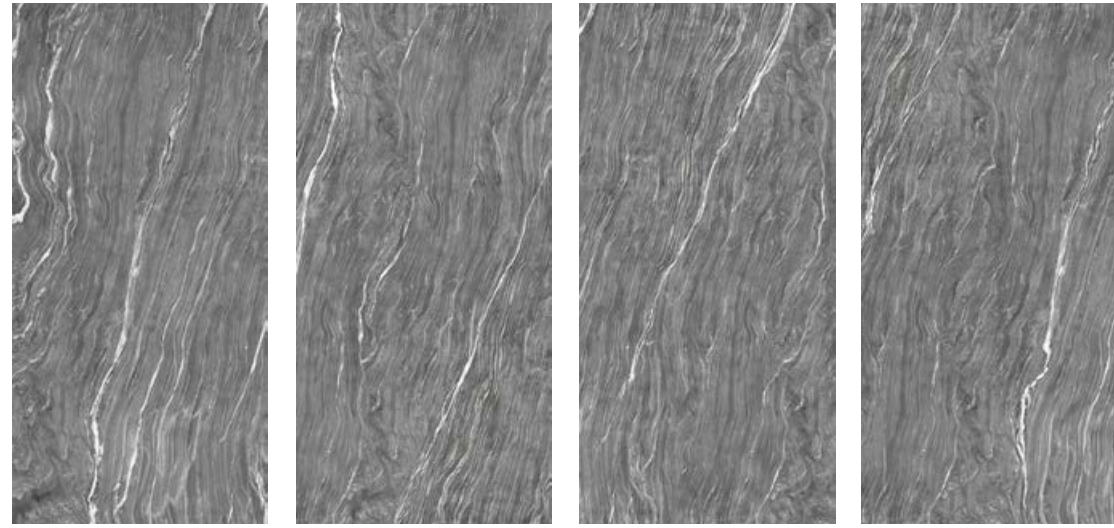

Zaha Stone

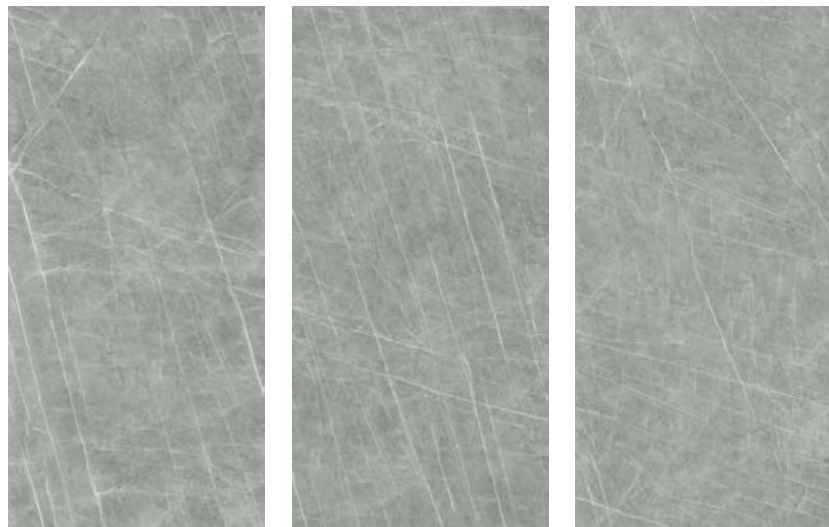

Aspen Grey



Cappadocia Sunset



Wulong



Design-Varianten / Varianti di disegno
6 mm

Amazonico

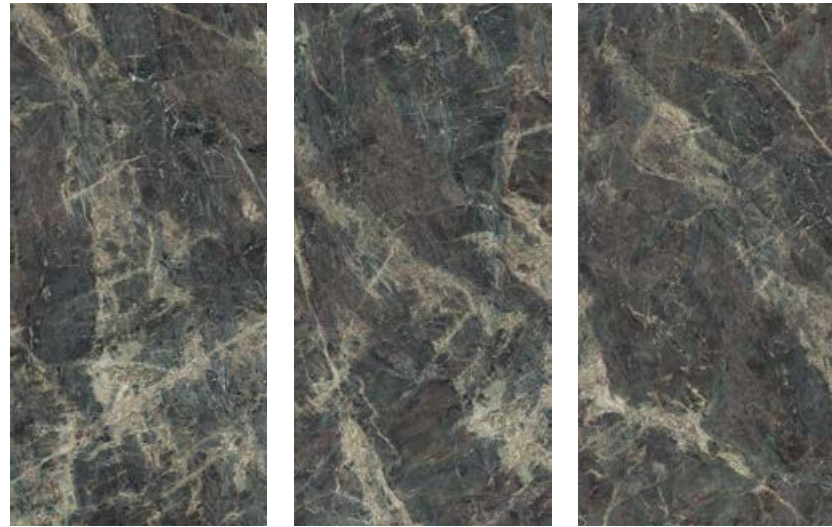

Calatorao



Layla



Metropolitan



Krater



Sofia Cuprum



Allgemeine Übersicht

Riepilogo generale

2024

Diese Platte kann jederzeit Aktualisierungen erfahren.
Unter neolith.com finden Sie den Download der neuesten Version.

La presente tabella è soggetta ad aggiornamenti in qualsiasi momento.
Si prega di consultare in neolith.com per scaricarne l'ultima versione.

WEITERE FORMATE -
Spezielle Lieferfrist, konsultieren Sie Ihren
Handelsvertreter.

ULTERIORI FORMATI -
Tempi di consegna speciali, consulta il tuo
rappresentante commerciale.

BOOKMATCH-MODELLE (R) -
Spezielle Lieferfrist, konsultieren Sie Ihren
Handelsvertreter.

MODELLI BOOKMATCH (R) -
Tempi di consegna speciali, consulta il tuo
rappresentante commerciale.

○ Neue Farbe 2024 / Nuovo colore 2024
Fragen Sie Ihren Vertriebspartner nach der Verfügbarkeit. /
Consulta la disponibilità con il tuo concessionario di fiducia.

		3200 x 1600 mm - 126" x 63"						3200 x 1500 mm - 126" x 59"						3600 x 1200 mm - 142" x 47"					
		12 and 20 mm - 1/2" & 3/4"						6 mm - 1/4"						3 mm - 1/8"					
		Satin	Silk	Decor Polished	U.Soft	Riv/Slate	Nano-tech Polished	Steel Touch	Satin	Silk	Decor Polished	U.Soft	Riv/Slate	Nano-tech Polished	Steel Touch	Satin	Silk	Decor Polished	Riv/Slate
COLORFEEL	Arctic White	12	20/12				20/12		6	6				6		3	3		
	Just White		20/12						6	6							3		
	Nero	20/12							6							3			
	Perla								6							3			
FUSION	Arena	12							6							3			
	Aspen Grey		20/12							6							3		
	Barro	20/12							6							3			
	Basalt Black	20/12							6							3			
	Basalt Grey	20/12							6							3			
	Beton		20/12							6			6				3		
	Black Obsession		20/12							6									
	● Cappadocia Sunset		20/12							6								3	
	Cement	20/12							6							3			
	Krater						12						6						
	Mar del Plata						12						6						
	Mirage		12							6									
	Nero Zimbabwe						20/12						6						3
	New York-New York		20/12								6							3	
	Phedra	12							6							3			
	Pierre Bleue									6									
	Pietra Grey		12							6									
Pietra di Luna		20/12							6								3		
Pietra di Osso		20/12							6								3		
Pietra di Piombo		20/12							6								3		
Retrostone		20/12							6										
Shilin						20/12						6					3		
Terrazo Ceppo		12							6										
Wulong						20/12						6					3		
Zaha Stone		20/12							6								3		
IRON	Iron Copper	12							6							3			
	Iron Corten	20/12							6							3			
	Iron Frost	12							6							3			
	Iron Grey	20/12							6							3			
TIMBER	La Bohème B01	12							6										
	Summer Dala		12						6										
	Winter Dala		12						6										
THE NEW CLASSTONE	Abu Dhabi White		20/12	12					6	6							3		
	Alexandra AX01		20/12	20/12	20/12				6	6	6								
	Amazonico					12				6		6					3		
	Arabesque AR01		20/12	20/12	20/12				6	6	6						3		
	Blanco Carrara BC02		12						6								3		
	Calacatta C01		20/12	20/12	20/12				6	6	6						3		
	Calacatta Gold CG01		12	12	12				6	6	6						3		
	Calacatta Luxe CL01			12	12					6	6	6							
	○ Calacatta Roma		20/12						6										
	Calacatta Royale CR01		20/12	20/12	20/12				6	6	6								
	Calatorao		20/12						6									3	
	Calista			20/12	20/12						6	6						3	
	Colorado Dunes CD01		20/12	20/12	20/12				6	6	6							3	
	○ Estuario E01		20/12	20/12	20/12				6	6	6							3	
	○ Everest Sunrise		20/12	20/12	20/12				6	6	6								
	Himalaya Crystal		20/12	20/12	20/12				6	6	6								
	Layla			20/12		20/12					6		6						
Mont Blanc		20/12							6								3		
Niagara NG01/NG01R		20/12	20/12						6	6									
Pulpis		12							6								3		
San Simone SM01		20/12	20/12	20/12					6	6	6								
Strata Argentum						12						6						3	
Whitehaven WH01			20/12	20/12						6	6						3		
STEEL	Metropolitan							20/12							6				
	Sofia Cuprum							20/12							6				

NEOLITH
touch.feel.live

P. I. Camí Fondo, Supoi 8, C/. dels Ibers, 31
12550 Almazora (Castellón) SPAIN
info@neolith.com | neolith.com

RESPONSIBLE TEAM
Neolith Branding Team

DESIGN
Neolith Team

NEOLITH

touch.feel.live